

◎春季婦人大会

2016.4.17 (日)

会場：A・Bブロック 北スポーツセンター、C・Dブロック 戸塚スポーツセンター、E・Fブロック 西スポーツセンター
 当番：A・Bコート⇒神根クラブ、朝日クラブ C・Dコート⇒オードリー、シティママ E・Fコート⇒上青木、彩珠クラブ

当番チーム 8:15、選手 8:30集合
 ※ 戸塚SC 当番チーム 8:30、選手 8:45集合

注) 戸塚会場の駐車場は、別紙の山文印刷駐車場のみとなります。各チーム2台の駐車台数厳守をお願いします。当番チームは、戸塚SC駐車場のチェックと山文印刷でのチェックをお願いします。

Aブロック

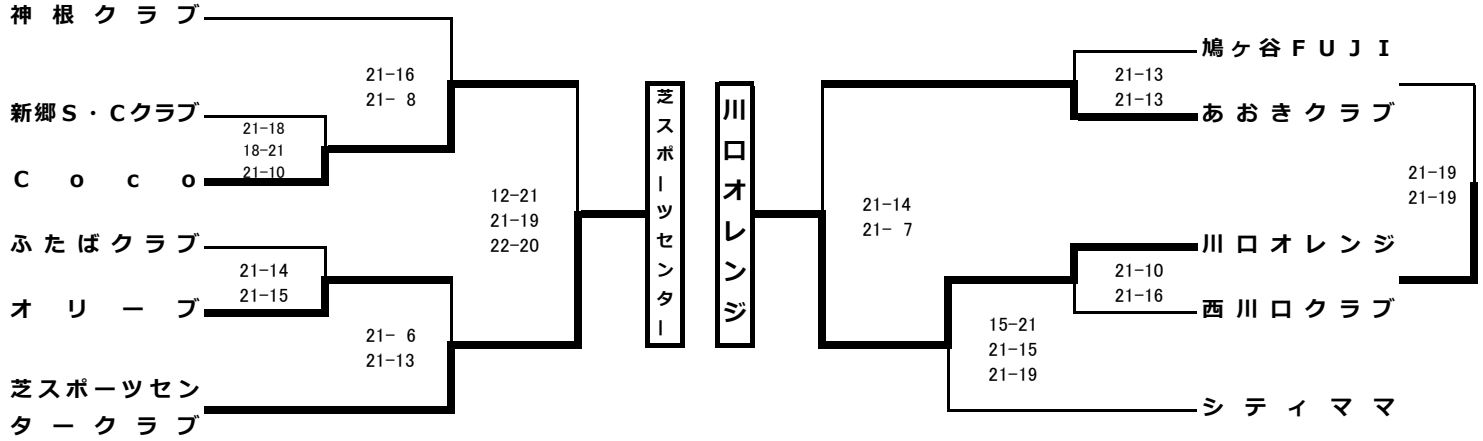

Dブロック

Bブロック

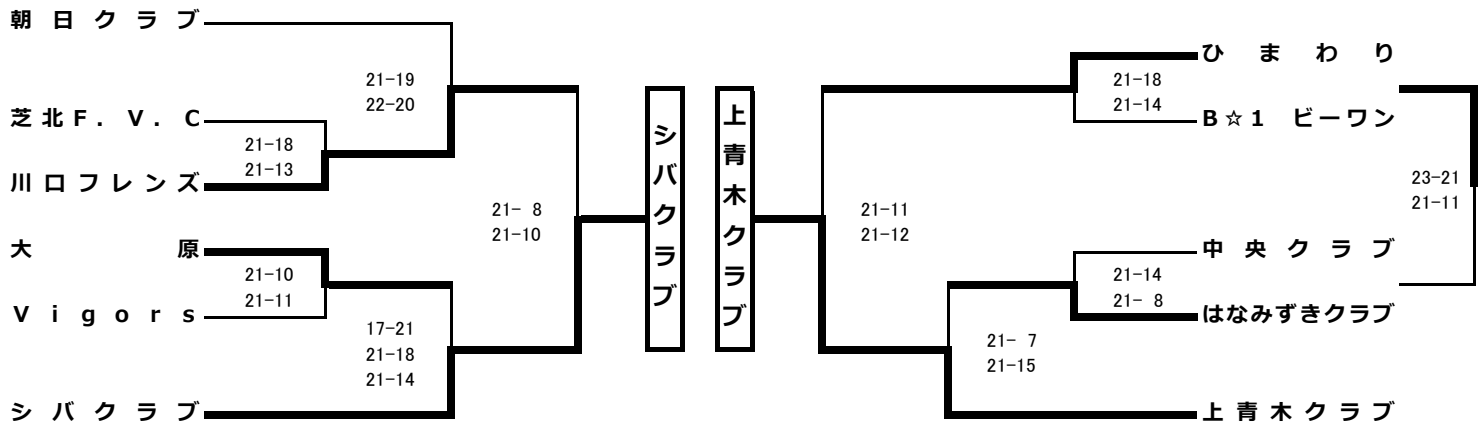

Eブロック

Cブロック

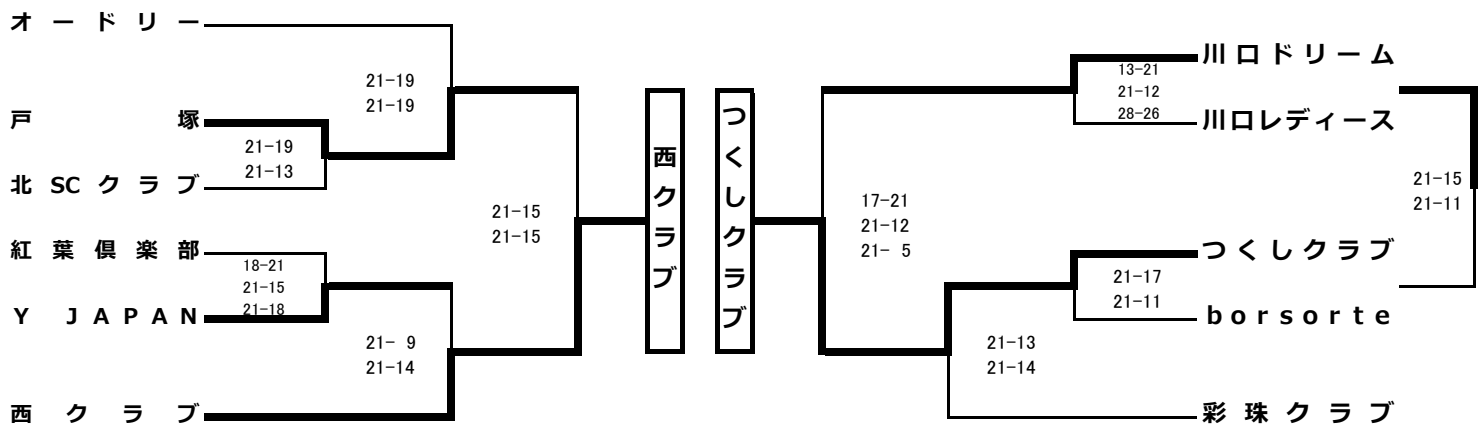

Fブロック

◎市民選手権女子9人制バレーボール大会

1~3回戦 2016.5.8 (日)

準々決勝~決勝戦 2016.7.3 (日)

A・Bブロック 北スポーツセンター、C・Dブロック 市立川口高校

当番：A・Bコート⇒みなみ、つくし、西川口、pickup C・Dコート⇒鳩ヶ谷FUJI、はなみずき、イーグルス、彩珠

5/8 当番チーム 8:15、選手 8:30集合

決勝大会
2016.7.3 (日)
北スポーツセンター

Aブロック

Cブロック

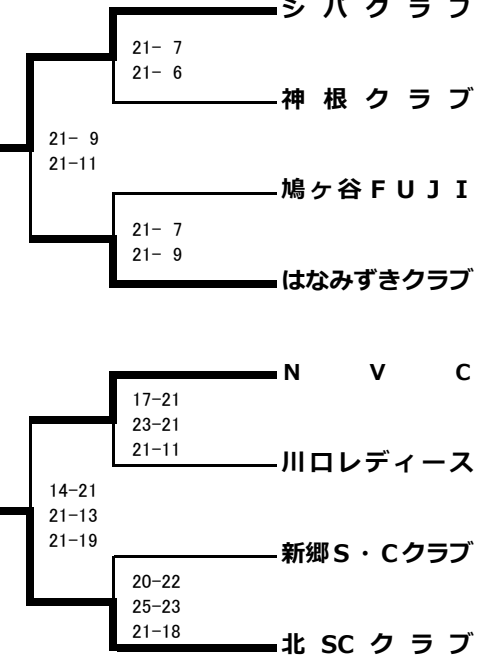
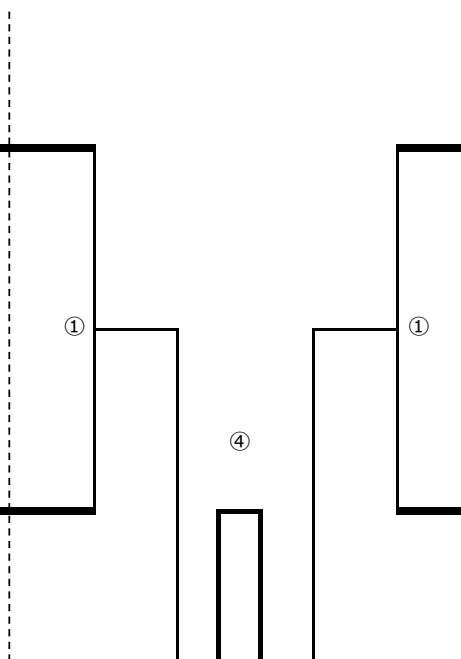
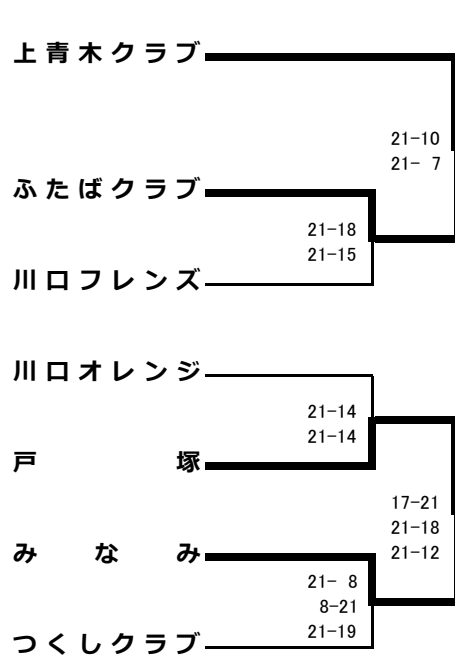

Bブロック

Dブロック

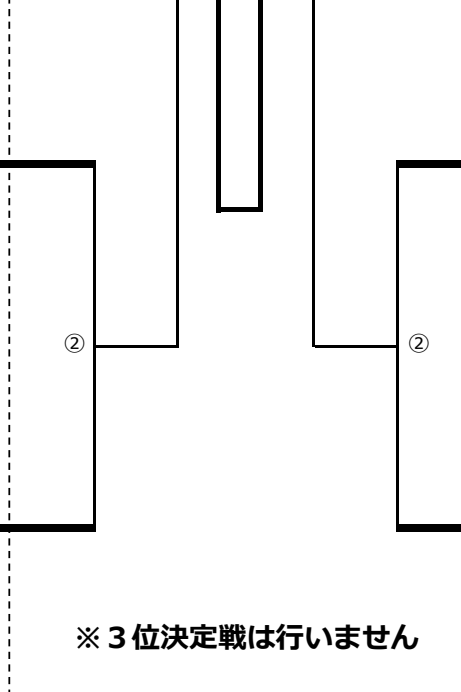
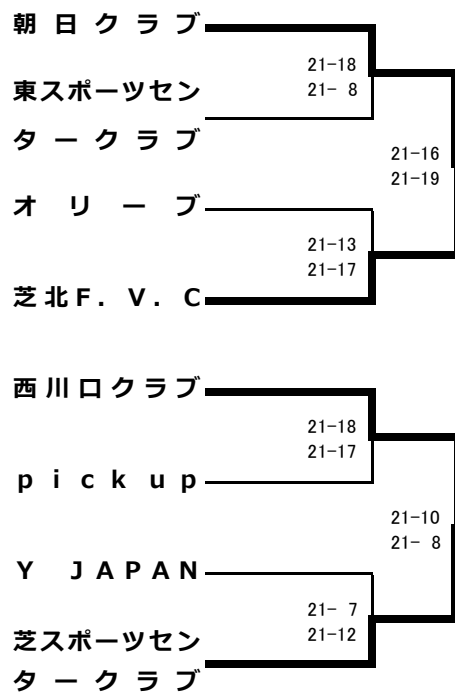

※3位決定戦は行いません

◎連盟杯争奪6人制バレーボール大会

男子 2016.5.15 (日) 会場：芝スポーツセンター
 女子 2016.5.15 (日) 会場：芝スポーツセンター

当番：諏訪、翔凜、川口クラブ、NIE
 当番：全チーム

当番チーム 8：15、選手 8：30集合

男子の部

→ 会場設営および第一試合審判

Aブロック

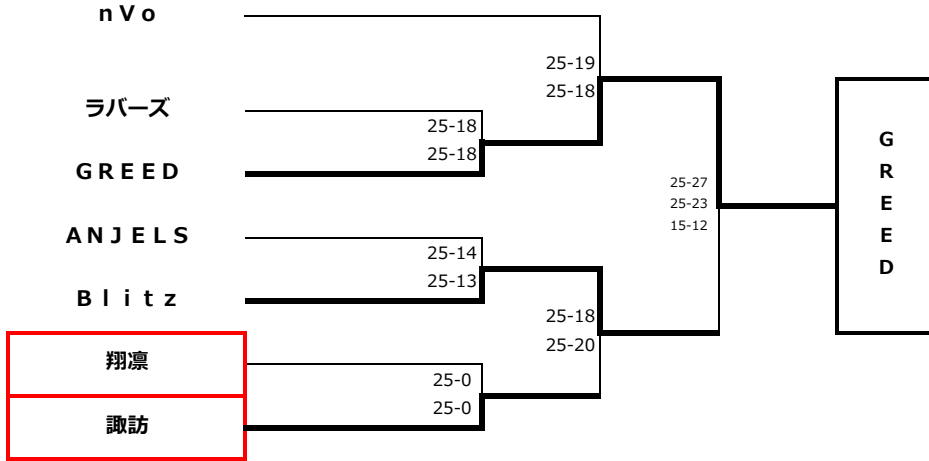

Bブロック

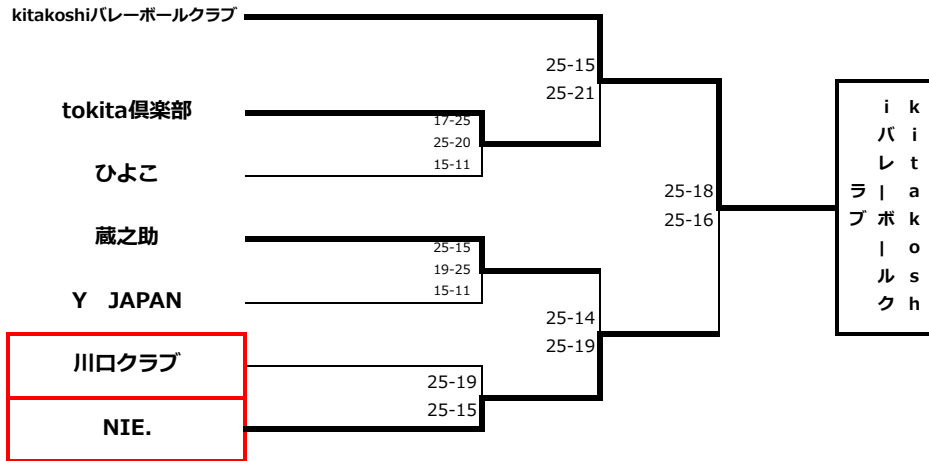

女子の部

選手 8：30集合（設営は全チーム）

No.	チーム名	fiveO	UNITE	ラバース	Y JAPAN	勝	負
①	fiveO		19-25 11-25	18-25 26-24 16-14	26-24 14-25 15-11	2	1
②	UNITE	25-19 25-11		25-10 25-9	25-14 25-20	3	0
③	ラバース	25-18 24-26 14-16	10-25 9-25		21-25 10-25	0	3
④	Y JAPAN	24-26 25-14 11-15	14-25 20-25	25-21 25-10		1	2

- 第1試合 ①-② 審判 ③
- 第2試合 ③-④ 審判 ②
- 第3試合 ①-③ 審判 ④
- 第4試合 ②-④ 審判 ①
- 第5試合 ①-④ 審判 ②③
- 第6試合 ②-③ 審判 ①④

◎市民選手権女子9人制バレーボール大会

1~3回戦 2016.5.8 (日)

準々決勝~決勝戦 2016.7.3 (日)

A・Bブロック 北スポーツセンター、C・Dブロック 市立川口高校

当番：A・Bコート⇒みなみ、つくし、西川口、pickup C・Dコート⇒鳩ヶ谷FUJI、はなみずき、イーグルス、彩珠

5/8 当番チーム 8:15、選手 8:30集合

決勝大会
2016.7.3 (日)
北スポーツセンター

Aブロック

Cブロック

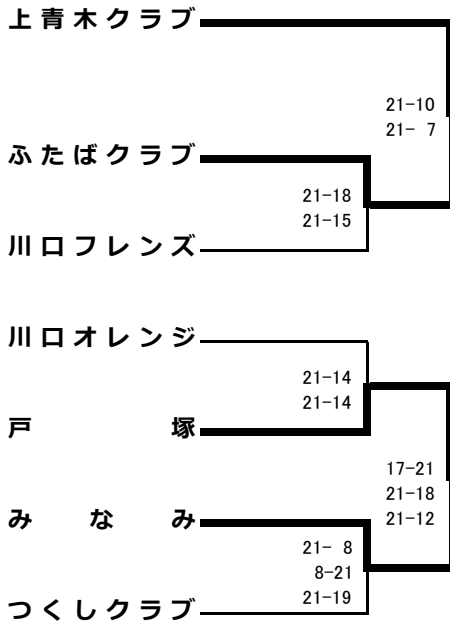

Bブロック

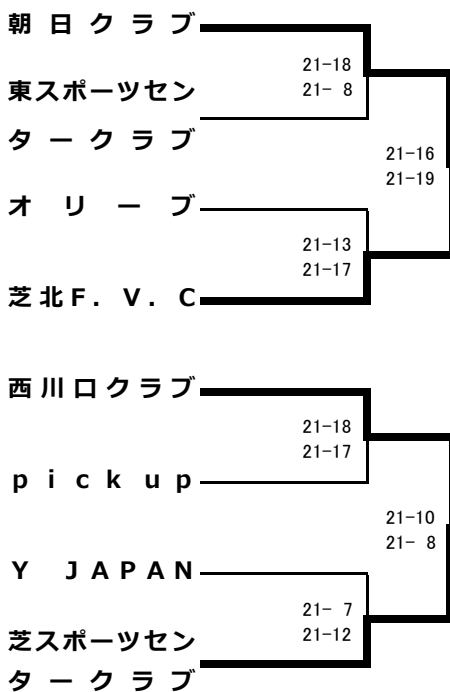

上青木クラブ

Dブロック

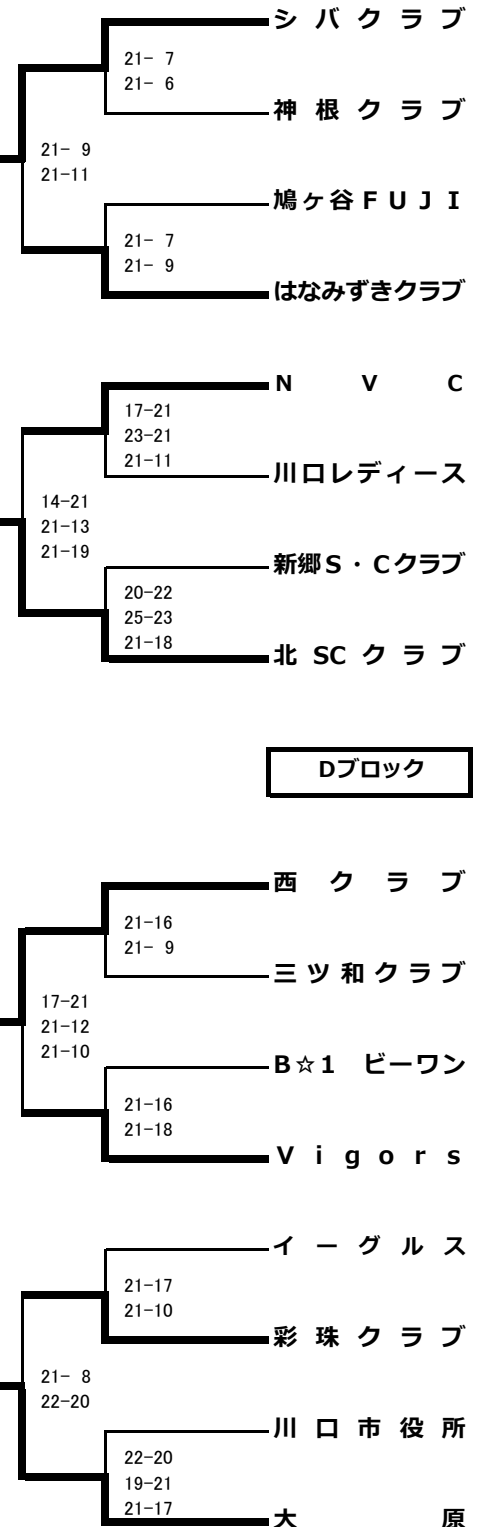

※3位決定戦は行いません

◎市民選手権6人制バレーボール大会

男子 2016.7.10 (日) 会場：Aブロック 戸塚スポーツセンター
 Bブロック 戸塚スポーツセンター
 女子 2016.7.10 (日) 会場：芝スポーツセンター

当番： 川口クラブ
 当番： kitakoshiバレーボールクラブ
 当番： 全チーム

当番チーム 8：30、選手 8：45集合

※ 男女共に、給水タイムを設けます。
 給水タイム 1,2セット 13点、3セット 8点

男子の部

Aブロック

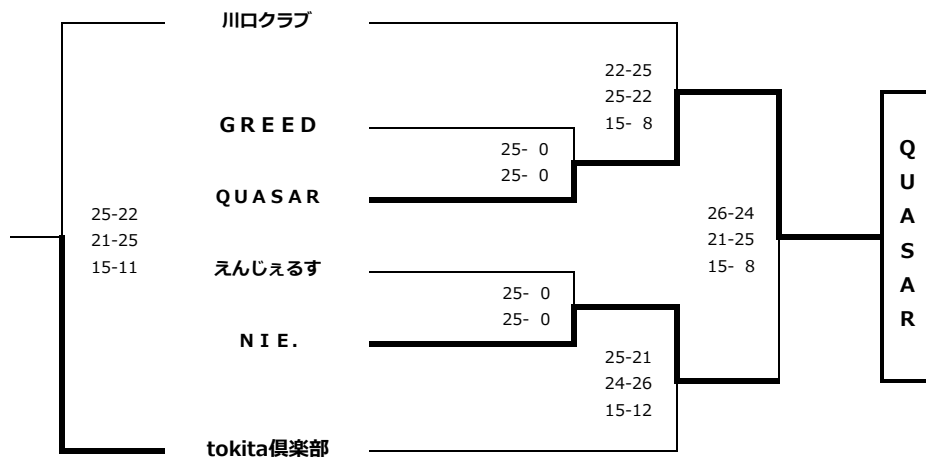

Bブロック

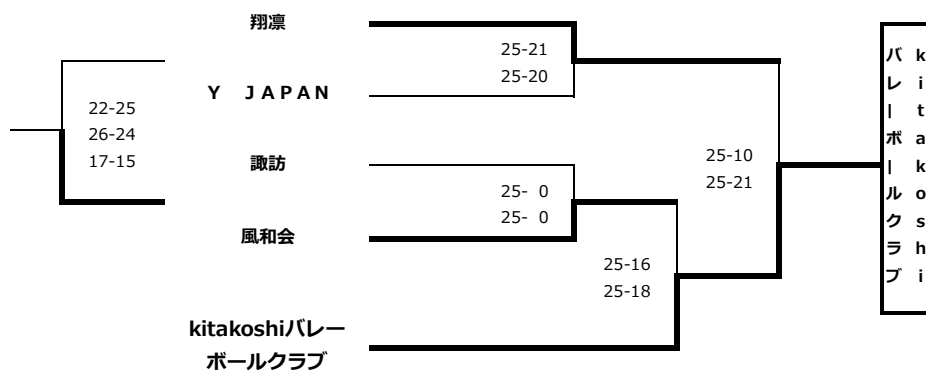

女子の部

当番チーム 全チーム 8：30集合

No.	チーム名	M1クラブ	ラバース	fiveO	Y JAPAN	UNITE	勝	負
①	M1クラブ			13-25 15-25	12-25 14-25		0	2
②	ラバース				14-25 13-25	17-25 12-25	0	2
③	fiveO	25-13 25-15				14-25 10-25	1	1
④	Y JAPAN	25-12 25-14	25-14 25-13				2	0
⑤	UNITE		25-17 25-12	25-14 25-10			2	0

試合順序&審判

- 第1試合 ①-③ 審判 ⑤
- 第2試合 ②-④ 審判 ①
- 第3試合 ③-⑤ 審判 ②
- 第4試合 ①-④ 審判 ③
- 第5試合 ②-⑤ 審判 ④

◎連盟杯争奪9人制バレーボール大会

2016.8.21 (日)

A~Bブロック 北スポーツセンター、C~Dブロック 戸塚スポーツセンター、Eブロック 川口市立南中学校

当番：A・B⇒オリブ、あおき、芝北FVC、ふたば C・D⇒レディース、はなみずき、オードリー、朝日 E⇒川口市役所

当番チーム 8：15、選手 8：30集合

※ 戸塚SC 当番チーム 8：30、選手 8：45集合

※ 給水タイムを設けます。給水タイム 1,2,3セット共 11点

Aブロック

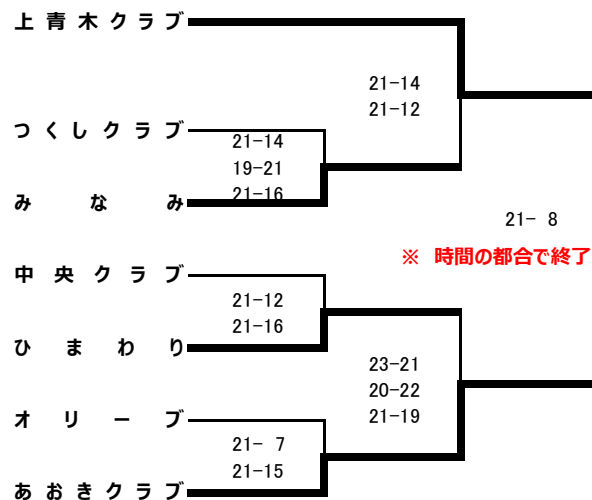

Dブロック

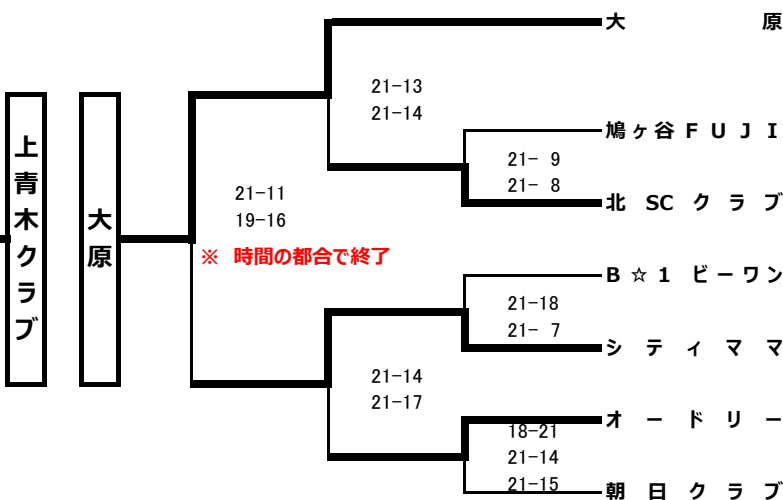

Bブロック

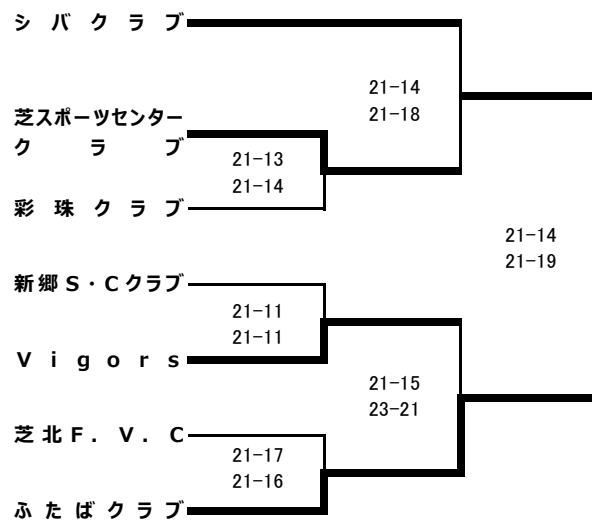

Eブロック

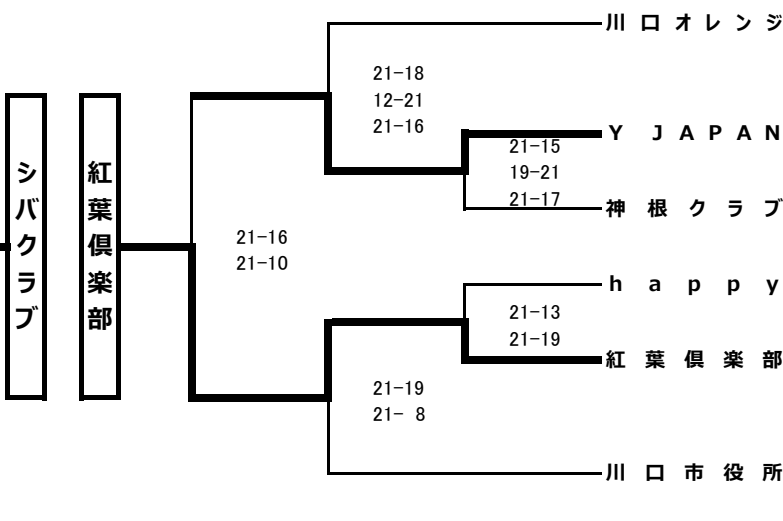

Cブロック

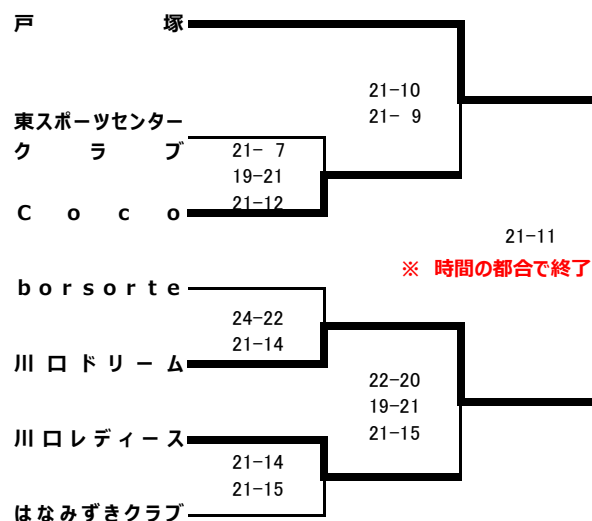

◎市民体育祭いそじバレーボール大会

2016.9.4(日)

会場: 北スポーツセンター

当番:Aブロック 青木公園、HANABI
当番:Bブロック 東2ベリーズ、新郷クラブ

当番チーム 8:15、選手 8:30集合

Aブロック

No.	チーム名	かわぐち	青木公園	ZERO	HANABI	エルザ	勝	負
①	かわぐち	/	/	12-21 5-21	14-21 14-21	/	0	2
②	青木公園	/	/	/	12-21 5-21	15-21 11-21	0	2
③	ZERO	21-12 21- 5	/	/	/	21-14 21-13	2	0
④	HANABI	21-14 21-14	21-12 21- 5	/	/	/	2	0
⑤	エルザ	/	21-15 21-11	14-21 13-21	/	/	1	1

試合順序&審判

- 第1試合 ①-③ 審判 ⑤
- 第2試合 ②-④ 審判 ①
- 第3試合 ③-⑤ 審判 ②
- 第4試合 ①-④ 審判 ③
- 第5試合 ②-⑤ 審判 ④

Bブロック

No.	チーム名	東スポファイアー	川口スプレnder	東2ベリーズ	勝	負
⑥	東スポファイアー	/	13-21 12-21	21-19 21-19	1	1
⑦	川口スプレnder	21-13 21-12	/	21- 8 21-11	2	0
⑧	東2ベリーズ	19-21 19-21	8-21 11-21	/	0	2

No.	チーム名	きらら	Brave Heart	新郷クラブ	勝	負
⑨	きらら	/	14-21 18-21	21- 9 21-15	1	1
⑩	Brave Heart	21-14 21-18	/	21-12 21- 9	2	0
⑪	新郷クラブ	9-21 15-21	12-21 9-21	/	0	2

試合順序&審判

- 第一試合 ⑥-⑦ 審判 ⑧
- 第三試合 ⑥-⑧ 審判 ⑦
- 第五試合 ⑦-⑧ 審判 ⑥
- 第二試合 ⑨-⑩ 審判 ⑪
- 第四試合 ⑨-⑪ 審判 ⑩
- 第六試合 ⑩-⑪ 審判 ⑨

チーム名	Aブロック決勝戦	チーム名	勝利チーム
ZERO	21-11 21-15	HANABI	ZERO

チーム名	Bブロック決勝戦	チーム名	勝利チーム
川口スプレnder	21-10 21-17	Brave Heart	川口スプレnder

◎市民体育祭6人制バレーボール大会（男子）

2016.9.11（日）
会場：芝罘-北ソウ

Aブロック

No.	チーム名	翔 凜	ひよこ	Y JAPAN	勝	負	順位
①	翔 凜		14-25 17-25	20-25 17-25	0	2	3
②	ひよこ	25-14 25-17		25-17 25-17	2	0	1
③	Y JAPAN	25-20 25-17	17-25 17-25		1	1	2

（試合順序&審判）

第一試合 ①-② 審判③ 第二試合 ①-③ 審判② 第三試合 ②-③ 審判①

Bブロック

No.	チーム名	Blitz	川口クラブ	ZERO	NIE	tokita倶楽部	勝	負	順位
④	Blitz			25-23 30-28	25-19 19-25 15-10		2	0	2
⑤	川口クラブ				14-25 22-25	14-25 23-25	0	2	5
⑥	ZERO	23-25 28-30				13-25 19-25	0	2	4
⑦	NIE	19-25 25-19 10-15	25-14 25-22				1	1	3
⑧	tokita倶楽部		25-14 25-23	25-13 25-19			2	0	1

（チーム名）

ZERO・Blitz・NIE・tokita倶楽部・川口クラブ

（試合順序&審判）

第一試合 ④-⑥ 審判⑧ 第二試合 ⑤-⑦ 審判④ 第三試合 ⑥-⑧ 審判⑤

第四試合 ④-⑦ 審判⑥ 第五試合 ⑤-⑧ 審判⑦

チーム名	男子決勝戦	チーム名	勝利チーム
ひよこ	25-23 13-25 10-15	tokita倶楽部	tokita倶楽部

◎市民体育祭6人制バレーボール大会

女子の部

当番チーム 8:15、選手 8:30集合

Cブロック

No.	チーム名	ラバース	fiveO	Y JAPAN	勝	負
①	ラバース		25-9 25-15	25-8 25-12	2	0
②	fiveO	9-25 15-25		26-24 25-10	1	1
③	Y JAPAN	8-25 12-25	24-26 10-25		0	2

No.	チーム名	M1クラブ	D'z	SUNDAY	勝	負
④	M1クラブ		11-25 13-25	9-25 8-25	0	2
⑤	D'z	25-11 25-13		17-25 13-25	1	1
⑥	SUNDAY	25-9 25-8	25-17 25-13		2	0

25-12
25-14

S
U
N
D
A
Y

第一試合 ①-② 審判③ 第三試合 ①-③ 審判②
 第二試合 ④-⑤ 審判⑥ 第四試合 ④-⑥ 審判⑤
 第七試合 決勝 審判は試合に出場しないチームでお願いします

第五試合 ②-③ 審判①
 第六試合 ⑤-⑥ 審判④

◎川口市民体育祭9人制バレーボール大会

2016.10.02 (日)

A～Cブロック 芝スポーツセンター、D～Eブロック 戸塚スポーツセンター

当番：A～C⇒三ツ和、ひまわり、川口レディース D・E⇒西クラブ、朝日クラブ、はなみずき

当番チーム 8:15、選手 8:30集合

※ 戸塚SC 当番チーム 8:30、選手 8:45集合

Aブロック

Dブロック

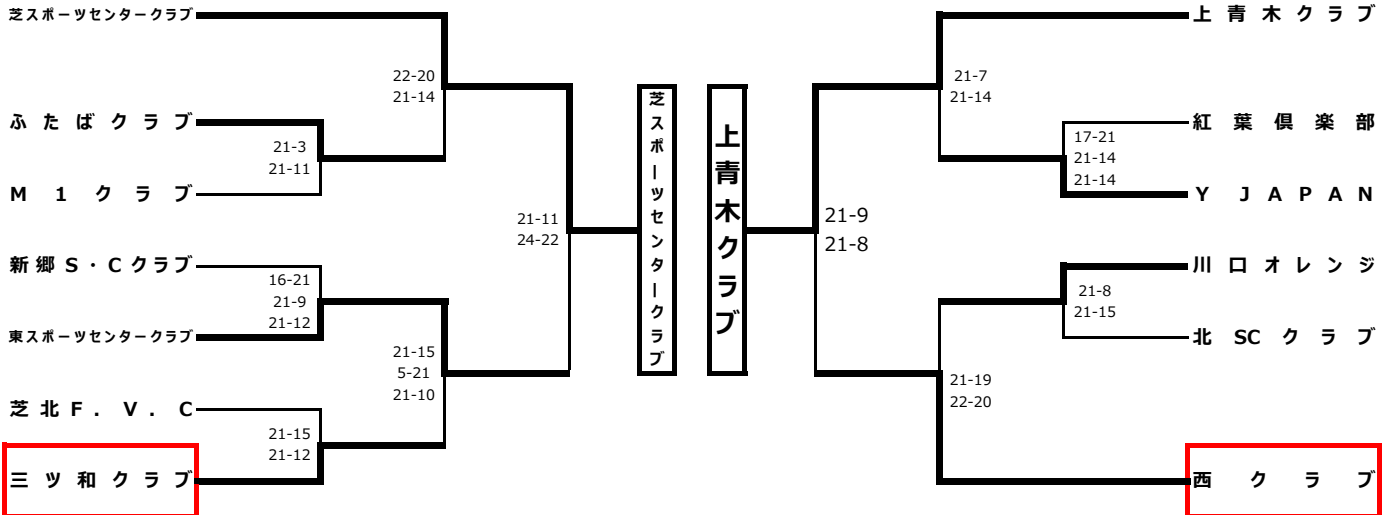

Bブロック

Eブロック

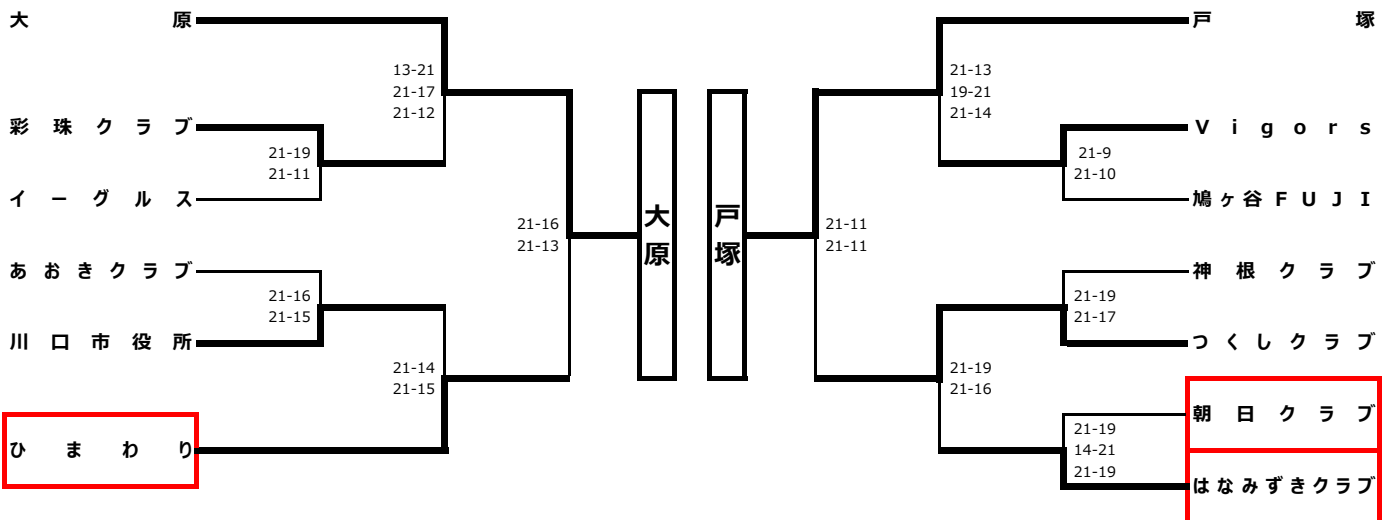

Cブロック

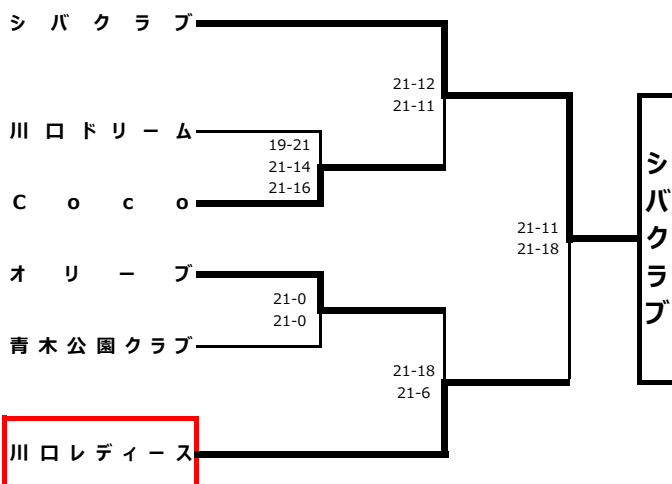

第16回川口杯婦人ブロック大会 平成28年10月30日（日）

選手 8：30集合



◎ 1 ブロック（会場＝芝スポーツセンターAコート）

No.	チーム名	上青木	戸塚	西クラブ	勝	負	セット率	得失点率	順位
1	上青木クラブ		16 - 21 21 - 17 15 - 14	19 - 21 21 - 10 15 - 12	2	0			1
2	戸塚	21 - 16 17 - 21 14 - 15		21 - 8 21 - 14 -	1	1			2
3	西クラブ	21 - 19 10 - 21 12 - 15	8 - 21 14 - 21 -		0	2			3

No.	チーム名	シバクラブ	川口オレンジ	ひまわり	勝	負	セット率	得失点率	順位
4	シバクラブ		21 - 17 23 - 21 -	21 - 16 21 - 18 -	2	0			1
5	川口オレンジ	17 - 21 21 - 23 -		21 - 14 14 - 21 15 - 8	1	1			2
6	ひまわり	16 - 21 18 - 21 -	14 - 21 21 - 14 8 - 15		0	2			3

21 - 9	上青木クラブ
21 - 15	
-	

試合順序 & 審判(第7試合の審判は、第7試合に出場しないチーム全チームでお願いします)

第1試合 1-2 審判 3 第3試合 1-3 審判 2 第5試合 2-3 審判 1
 第2試合 4-5 審判 6 第4試合 4-6 審判 5 第6試合 5-6 審判 4

◎ 2 ブロック（会場＝芝スポーツセンターBコート）

No.	チーム名	シティママ	北SC	大原	勝	負	セット率	得失点率	順位
7	シティママ		21 - 12 21 - 13 -	18 - 21 19 - 21 -	1	1			2
8	北SCクラブ	12 - 21 13 - 21 -		13 - 21 13 - 21 -	0	2			3
9	大原	21 - 18 21 - 19 -	21 - 13 21 - 13 -		2	0			1

No.	チーム名	オードリー	はなみずき	神根	勝	負	セット率	得失点率	順位
10	オードリー		19 - 21 21 - 11 8 - 15	21 - 11 21 - 14 -	1	1			2
11	はなみずきクラブ	21 - 19 11 - 21 15 - 8		21 - 16 21 - 14 -	2	0			1
12	神根クラブ	11 - 21 14 - 21 -	16 - 21 14 - 21 -		0	2			3

21 - 5	大原
21 - 7	
-	

試合順序 & 審判(第7試合の審判は、第7試合に出場しないチーム全チームでお願いします)

第1試合 7-8 審判 9 第3試合 7-9 審判 8 第5試合 8-9 審判 7
 第2試合 10-11 審判 12 第4試合 10-12 審判 11 第6試合 11-12 審判 10

第16回川口杯婦人ブロック大会 平成28年10月30日(日)

選手 8:30集合



◎3ブロック(会場=芝スポーツセンターCコート)

No.	チーム名	ふたば	彩珠	三ツ和	勝	負	セット率	得失点率	順位
13	ふたばクラブ		12 - 21 21 - 16 9 - 15	15 - 21 19 - 21 -	0	2			3
14	彩珠クラブ	21 - 12 16 - 21 15 - 9		20 - 21 14 - 21 -	1	1			2
15	三ツ和クラブ	21 - 15 21 - 19 -	22 - 20 21 - 14 -		2	0			1

15 - 21	三ツ和クラブ
21 - 18	
15 - 9	

No.	チーム名	レディース	トミークラブ	中央	勝	負	セット率	得失点率	順位
16	川口レディース		21 - 11 21 - 14 -	21 - 18 21 - 11 -	2	0			1
17	トミークラブ	11 - 21 14 - 21 -		21 - 14 21 - 12 -	1	1			2
18	中央クラブ	18 - 21 11 - 21 -	14 - 21 12 - 21 -		0	2			3

試合順序&審判(第7試合の審判は、第7試合に出場しないチーム全チームでお願いします)

第1試合 13-14 審判 15 第3試合 13-15 審判 14 第5試合 14-15 審判 13
第2試合 16-17 審判 18 第4試合 16-18 審判 17 第6試合 17-18 審判 16

◎4ブロック(会場=北スポーツセンターAコート)

No.	チーム名	朝日	Y JAPAN	芝SC	勝	負	セット率	得失点率	順位
19	朝日クラブ		17 - 21 23 - 21 8 - 15	12 - 21 15 - 21 -	0	2			3
20	Y JAPAN	21 - 17 21 - 23 15 - 8		21 - 7 14 - 21 13 - 15	1	1			2
21	芝スポーツセンタークラブ	21 - 12 21 - 15 -	7 - 21 21 - 14 15 - 13		2	0			1

21 - 14	芝スポーツセンタークラブ
21 - 19	
-	

No.	チーム名	フレンズ	つくし	オリーブ	勝	負	セット率	得失点率	順位
22	川口フレンズ		12 - 21 14 - 21 -	26 - 28 21 - 10 15 - 6	1	1			2
23	つくしクラブ	21 - 12 21 - 14 -		21 - 15 21 - 8 -	2	0			1
24	オリーブ	28 - 26 10 - 21 6 - 15	15 - 21 8 - 21 -		0	2			3

試合順序&審判(第7試合の審判は、第7試合に出場しないチーム全チームでお願いします)

第1試合 19-20 審判 21 第3試合 19-21 審判 20 第5試合 20-21 審判 19
第2試合 22-23 審判 24 第4試合 22-24 審判 23 第6試合 23-24 審判 22

第16回川口杯婦人ブロック大会 平成28年10月30日（日）

選手 8：30集合



◎5ブロック（会場＝北スポーツセンターBコート）

No.	チーム名	Vigors	新郷	鳩ヶ谷	勝	負	セット率	得失点率	順位
25	Vigors		14 - 21 21 - 12 15 - 10	21 - 13 21 - 11 -	2	0			1
26	新郷SC	21 - 14 12 - 21 10 - 15		21 - 11 21 - 14 -	1	1			2
27	鳩ヶ谷FUJI	13 - 21 11 - 21 -	11 - 21 14 - 21 -		0	2			3

No.	チーム名	brosorte	あおき	B☆1	勝	負	セット率	得失点率	順位
28	borsorte		14 - 21 11 - 21 -	14 - 21 7 - 21 -	0	2			3
29	あおきクラブ	21 - 14 21 - 11 -		21 - 16 21 - 18 -	2	0			1
30	B☆1ビーワン	21 - 14 21 - 7 -	16 - 21 18 - 21 -		1	1			2

21 - 17	あおきクラブ
21 - 19	
-	

試合順序 & 審判（第7試合の審判は、第7試合に出場しないチーム全チームでお願いします）

第1試合 25-26 審判 27 第3試合 25-27 審判 26 第5試合 26-27 審判 25
 第2試合 28-29 審判 30 第4試合 28-30 審判 29 第6試合 29-30 審判 28

第16回川口杯婦人ブロック大会 平成28年10月30日(日)

選手 8:30集合



◎6ブロック(会場=市立川口高校)

No.	チーム名	東SC	芝北	GALAXY	みなみ	青木公園	勝	負	セット率	得失点率	順位
31	東SCクラブ			16 - 21 21 - 17 15 - 13	14 - 21 16 - 21 -		1	1	2/3	82/93	3
32	芝北F.V.C				11 - 21 4 - 21 -	7 - 21 8 - 21 -	0	2	0/4	30/84	5
33	Team GALAXY	21 - 16 17 - 21 13 - 15				12 - 21 11 - 21 -	0	2	1/4	74/94	4
34	みなみ	21 - 14 21 - 16 -	21 - 7 21 - 8 -				2	0	4/0	84/45	2
35	青木公園クラブ		21 - 11 21 - 4 -	21 - 12 21 - 11 -			2	0	4/0	84/38	1

試合順序&審判

第1試合 31-33 審判 34 第2試合 32-35 審判 33 第3試合 31-34 審判 32 第4試合 33-35 審判 31 第5試合 32-34 審判 3

◎会長杯争奪女子9人制バレーボール大会

2016.12.11(日)

A~Cブロック 芝スポーツセンター、D~Eブロック 戸塚スポーツセンター、Fブロック 川口市立南中学校

当番:A~Cコート⇒新郷、川口フレンズ、M1、ふたば、彩珠、オードリー D~Eコート⇒朝日、はなみずき、あおき、みなみ Fコート⇒シティママ、イーグルス

当番チーム 8:15、選手 8:30集合

※ 戸塚SC 当番チーム 8:30、選手 8:45集合

Aブロック

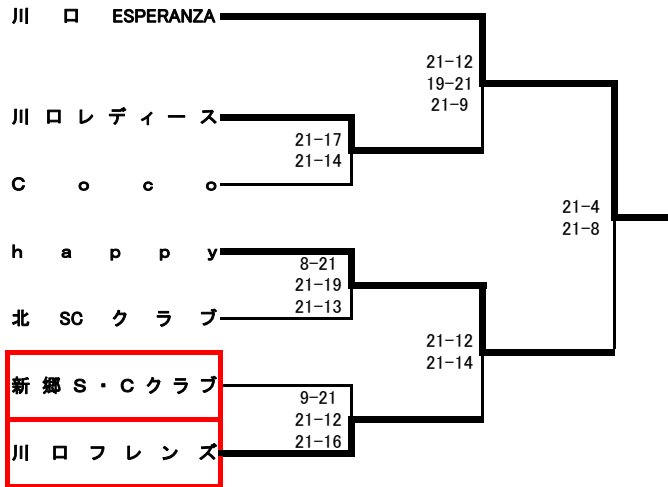

Dブロック

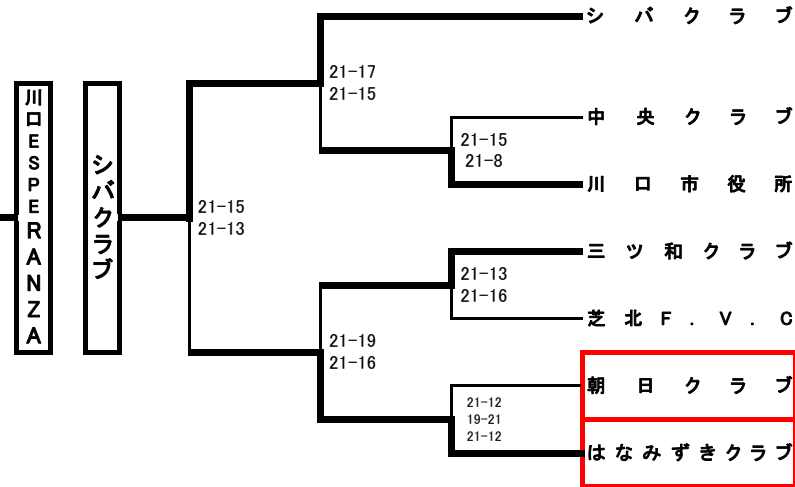

Bブロック

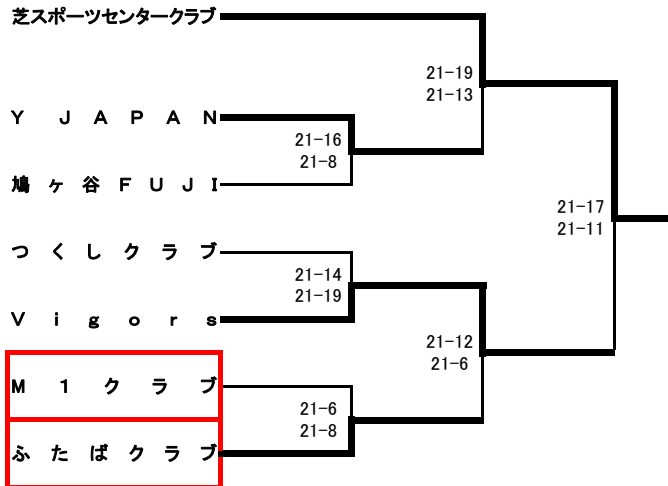

Eブロック

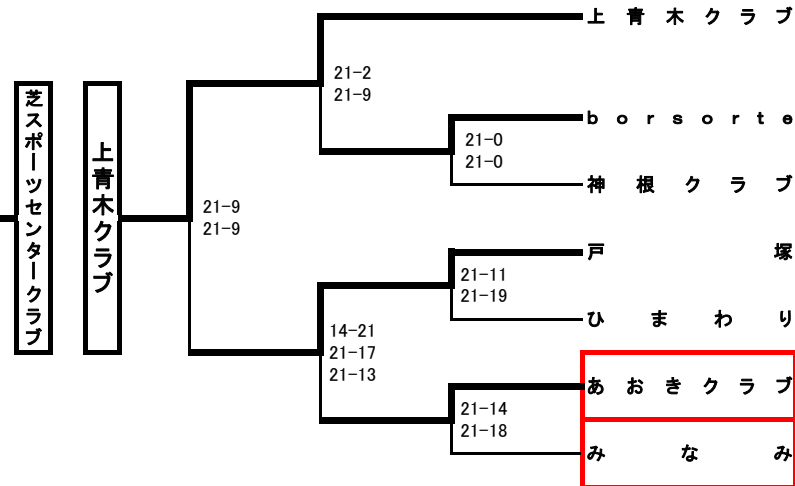

Cブロック

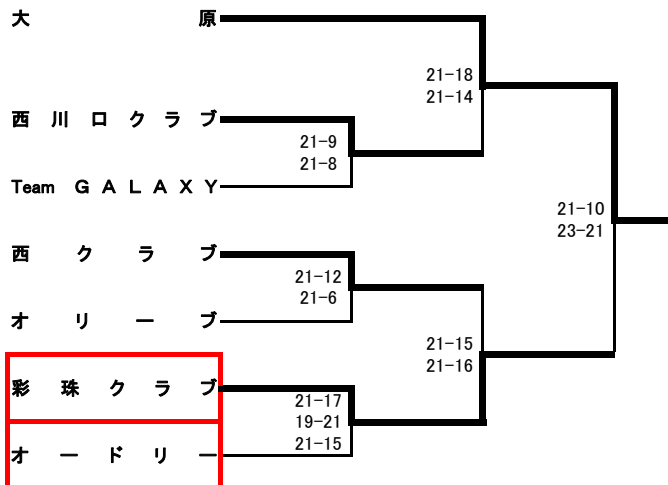

Fブロック

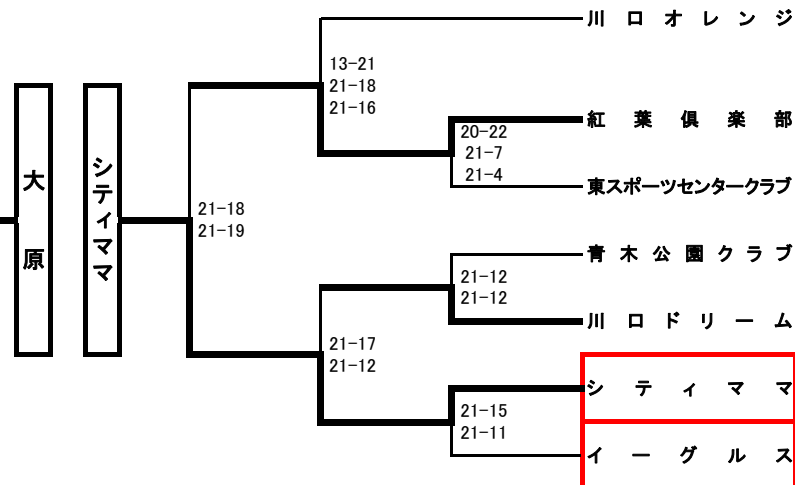

会長杯争奪いそじ大会 平成29年2月5日（日） 会場：西スポーツセンター

当番：A→東2・エルザ B→HANABI・SPLENDOR

当番 8：15 選手 8：30集合

◎Aブロック

No.	チーム名	東スポ	Coco	東2	勝	負	セット率	得失点率	順位
1	東スポファイアー		4-21 15-21	9-21 21-16	0	2			3
2	Coco	21-4 21-15		21-10 21-6	2	0			1
3	東2ベリーズ	21-9 16-21	10-21 6-21		1	1			2

No.	チーム名	新郷	Brave	エルザ	勝	負	セット率	得失点率	順位
4	新郷クラブ		15-21 17-21	13-21 7-21	0	2			3
5	Brave Heart	21-15 21-17		21-14 16-21	2	0			1
6	エルザ	21-13 21-7	14-21 21-16		1	1			2

21-11
21-12

B
r
a
v
e
H
e
a
r
t

試合順序&審判（第7試合の審判は、第7試合に出場しないチーム全チームでお願いします）

第1試合 1-2 審判 3 第3試合 1-3 審判 2 第5試合 2-3 審判 1

第2試合 4-5 審判 6 第4試合 4-6 審判 5 第6試合 5-6 審判 4

◎Bブロック

No.	チーム名	かわぐち	青木公園	HANABI	勝	負	セット率	得失点率	順位
7	かわぐち		21-11 21-13	14-21 10-21	1	1			2
8	青木公園クラブ	11-21 13-21		14-21 13-21	0	2			3
9	HANABI	21-14 21-10	21-14 21-13		2	0			1

No.	チーム名	きらら	ZERO	SPLENDOR	勝	負	セット率	得失点率	順位
10	きらら		6-21 7-21	14-21 8-21	0	2			3
11	ZERO	21-6 21-7		21-13 21-14	2	0			1
12	川口SPLENDOR	21-14 21-8	13-21 14-21		1	1			2

21-10
21-18

Z
E
R
O

試合順序&審判（第7試合の審判は、第7試合に出場しないチーム全チームでお願いします）

第1試合 7-8 審判 9 第3試合 7-9 審判 8 第5試合 8-9 審判 7

第2試合 10-11 審判12 第4試合 10-12 審判11 第6試合 11-12 審判10

◎会長杯争奪男女6人制バレーボール大会

男子の部 2017.2.5(日)
 女子の部 2017.2.5(日)

会場:
 会場:

男子当番:
 女子当番:

当番チーム 8:30、選手 8:45集合

男子の部

Aブロック

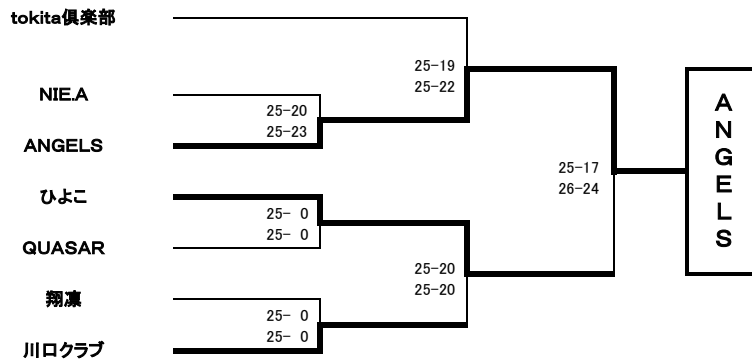

Bブロック

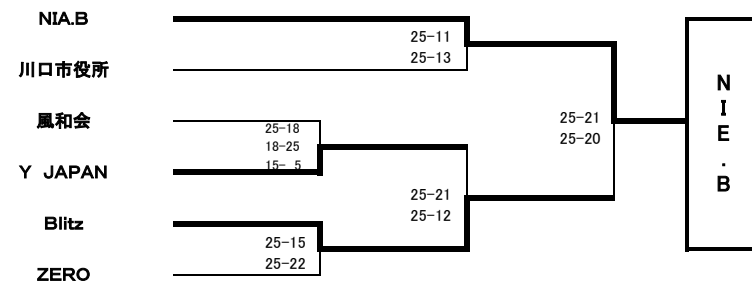

女子の部

全チーム 8:30集合

Aブロック

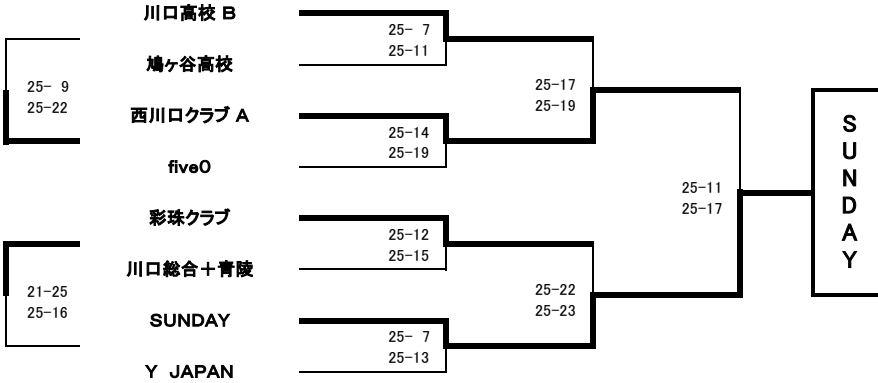

Bブロック

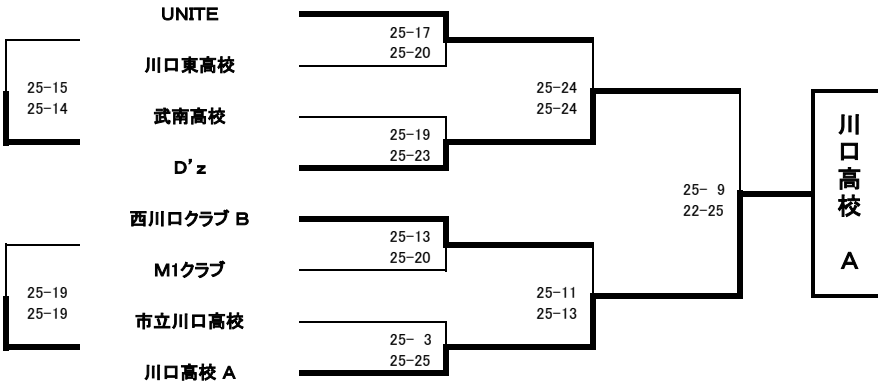

都市交歓大会（婦人） 平成 29年 2月 19日

会場＝川口市/西スポーツセンター

Aコート

チーム名	西クラブ	菜の花クラブ	飛鳥クラブ	勝	負	セット率	得点率	順位
西クラブ	/	16-21 21-23	21-12 21- 6	1	1			2
菜の花クラブ		21-16 23-21	21-12 21- 8	2	0			1
飛鳥クラブ		12-21 6-21	12-21 8-21		0	2		

Bコート

チーム名	彩珠クラブ	メイヤング	Peach岩槻	勝	負	セット率	得点率	順位
彩珠クラブ	/	16-21 21-11 18-21	19-21 10-21	0	2			3
メイヤング		21-16 11-21 21-18	21-15 8-21 17-21	1	1			2
Peach岩槻		21-19 21-10	15-21 21- 8 21-17		2	0		

	チーム名		チーム名	勝利チーム
5位・6位決定戦	飛鳥クラブ	14-21 21-13 21-16	彩珠クラブ	飛鳥クラブ
3位・4位決定戦	西クラブ	21-15 21-18	メイヤング	西クラブ
決勝戦	彩の花クラブ	21-12 21-14	Peach岩槻	彩の花クラブ

Aコート

試合順序&審判

- ①西クラブ－菜の花クラブ (審判 飛鳥クラブ)
- ②西クラブ－飛鳥クラブ (審判 菜の花クラブ)
- ③菜の花クラブ－飛鳥クラブ (審判 西クラブ)
- ④Aコート2位－Bコート2位 (審判 Aコート1位)
- ⑤Aコート1位－Bコート1位

Bコート

試合順序&審判

- ①彩珠クラブ－メイヤング (審判 Peach岩槻)
- ②彩珠クラブ－Peach岩槻 (審判 メイヤング)
- ③メイヤング－Peach岩槻 (審判 彩珠クラブ)
- ④Aコート3位－Bコート3位 (審判 Bコート1位)