

◎春季婦人大会

2018.4.22 (日)

会場：A・B・Cブロック 芝スポーツセンター、D・Eブロック 戸塚スポーツセンター

当番：A・B・Cコート⇒ トミ、鳩ヶ谷Fuji、YJAPAN、レディース、Vigors、つくし D・Eコート⇒ ふたば、青木公園、ひまわり、柳-ブ

当番チーム 8:15、選手 8:30集合
 ※ 戸塚SC 当番チーム 8:30、選手 8:45集合

Aブロック

Dブロック

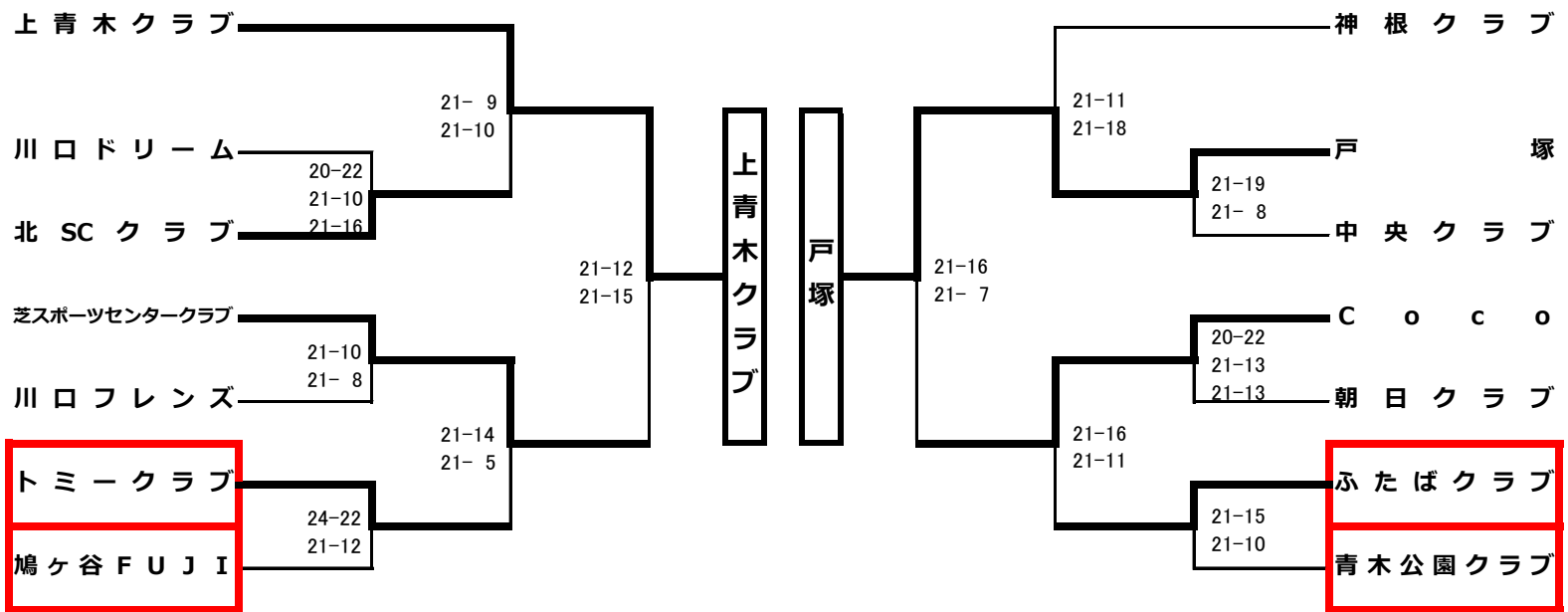

Bブロック

Eブロック

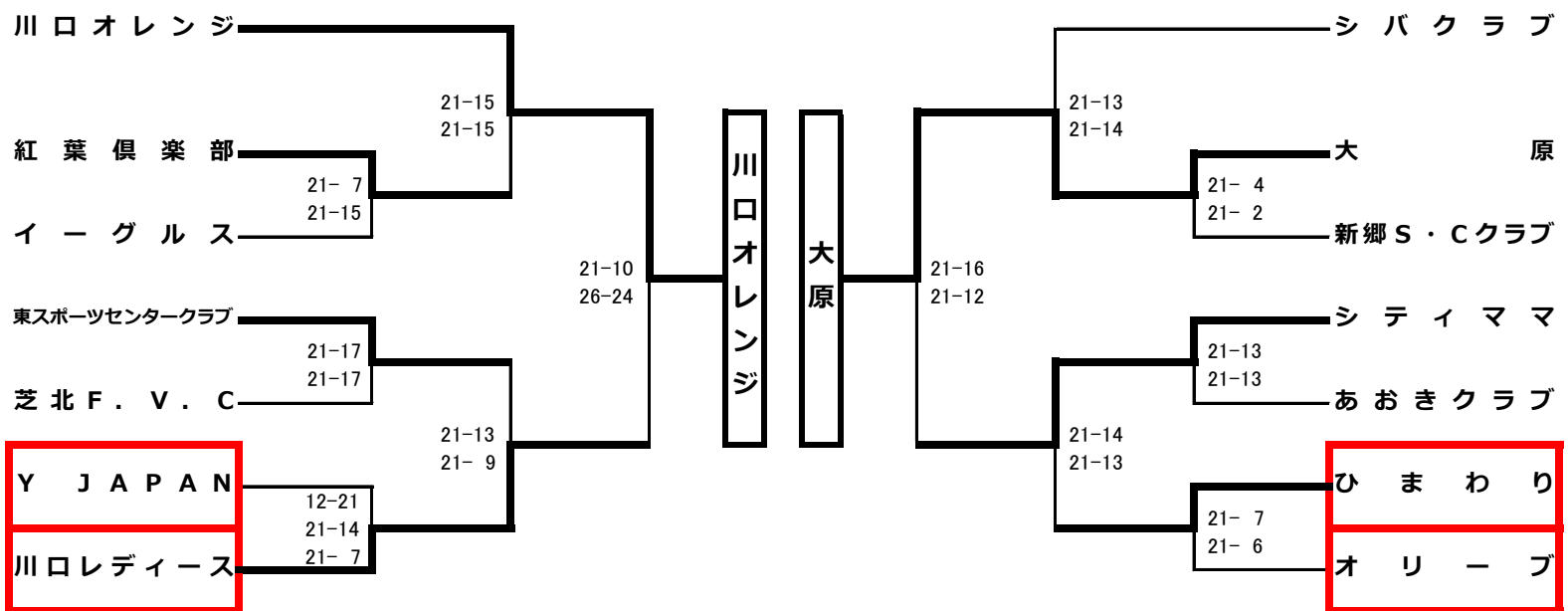

Cブロック

 → 会場設営および第一試合審判

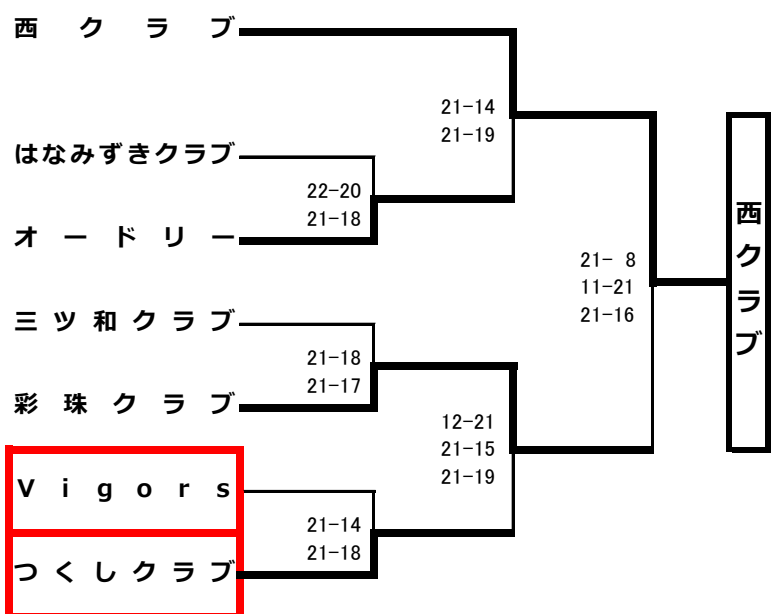

◎連盟杯争奪6人制バレーボール大会

男子 2018.5.27 (日) 会場：芝スポーツセンター
 女子 2018.5.27 (日) 会場：芝スポーツセンター

当番： YJAPAN、NIE. B
 当番： 全チーム

当番チーム 8 : 15、選手 8 : 30集合

男子の部

Aブロック

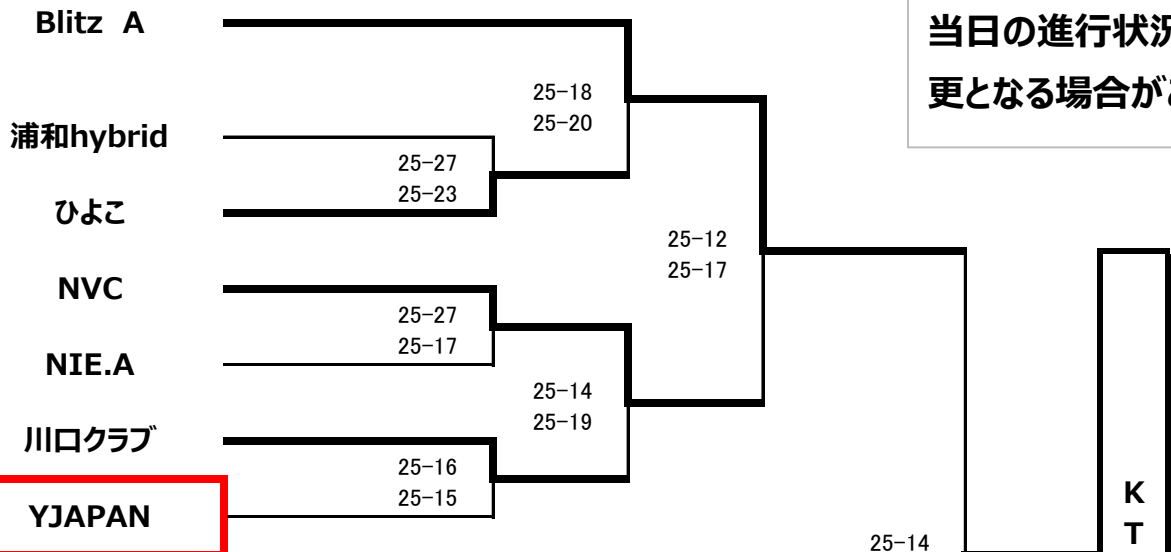

Bブロック

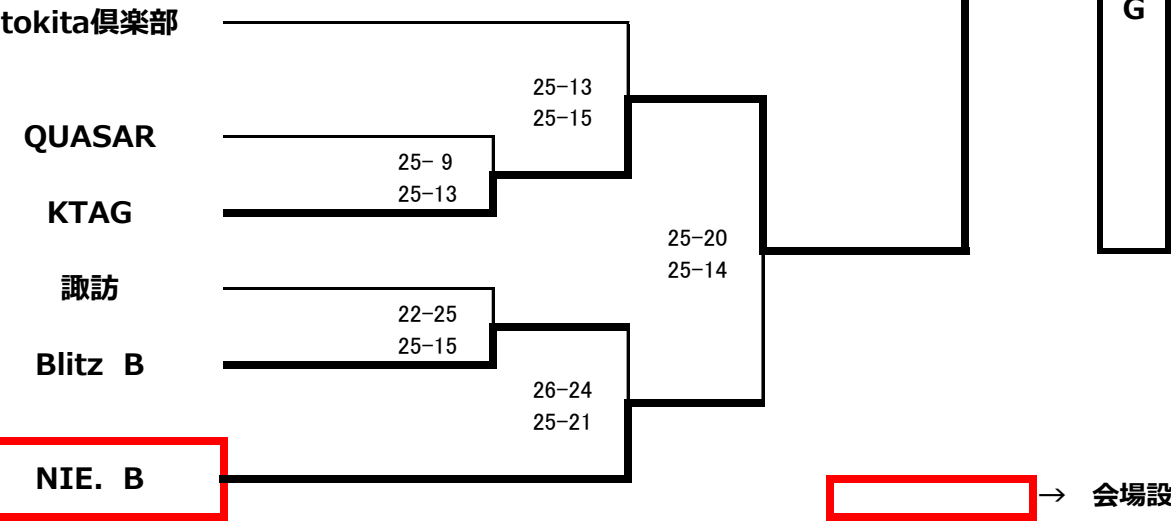

→ 会場設営および第一試合審判

※ 参加チーム（男女全チーム）の皆さんへ
 当日の進行状況次第では、試合順、コートが変更となる場合がございます。ご了承ください。

女子の部

選手 8 : 30集合（設営は全チーム）

No.	チーム名	埼玉大学	SUNDAY	UNITE	勝	負	順位
①	埼玉大学		17-25 17-25	25-21 25-17	1	1	2
②	SUNDAY	25-17 25-17		25-13 25-14	2	0	1
③	UNITE	21-25 17-25	13-25 14-25		0	2	3

No.	チーム名	fiveO	浦和hybrid	GREED	YJAPAN	勝	負	順位
④	fiveO		16-25 14-25		25-18 23-25	1	1	3
⑤	浦和hybrid	25-16 25-14			25-27 23-25	1	1	1
⑥	GREED							
⑦	YJAPAN	18-25 25-23	27-25 25-23			1	1	2

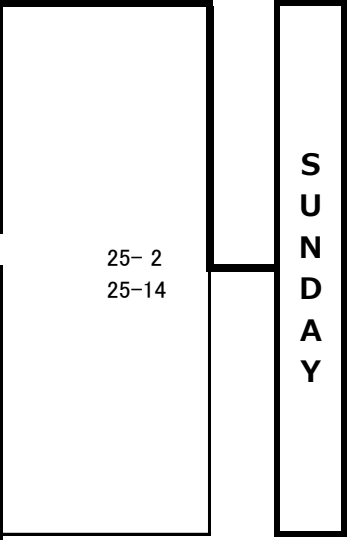

試合順序&審判
 第1試合 ①-② 審判 ③ 第2試合 ④-⑤ 審判 ⑥ 第3試合 ①-③ 審判 ②
 第4試合 ⑥-⑦ 審判 ⑤ 第5試合 ②-③ 審判 ① 第6試合 ④-⑥ 審判 ⑦
 第7試合 ⑤-⑦ 審判 ④
 第8試合 決勝 ※時間都合で判断 ※ 決勝の審判は試合に出場しないチームでお願いします。

◎市民選手権女子9人制バレーボール大会

1~3回戦 2018.5.6 (日)

準々決勝~決勝戦 2018.7.1 (日)

A・Bブロック 北スポーツセンター、C・Dブロック 市立川口高校

当番：A・Bコート⇒朝日クラブ、三ツ和クラブ / C・Dコート⇒はなみずき、ひまわり

5/6 当番チーム 8:15、選手 8:30集合

決勝大会
2018.7.1 (日)
北スポーツセンター

Aブロック

Cブロック

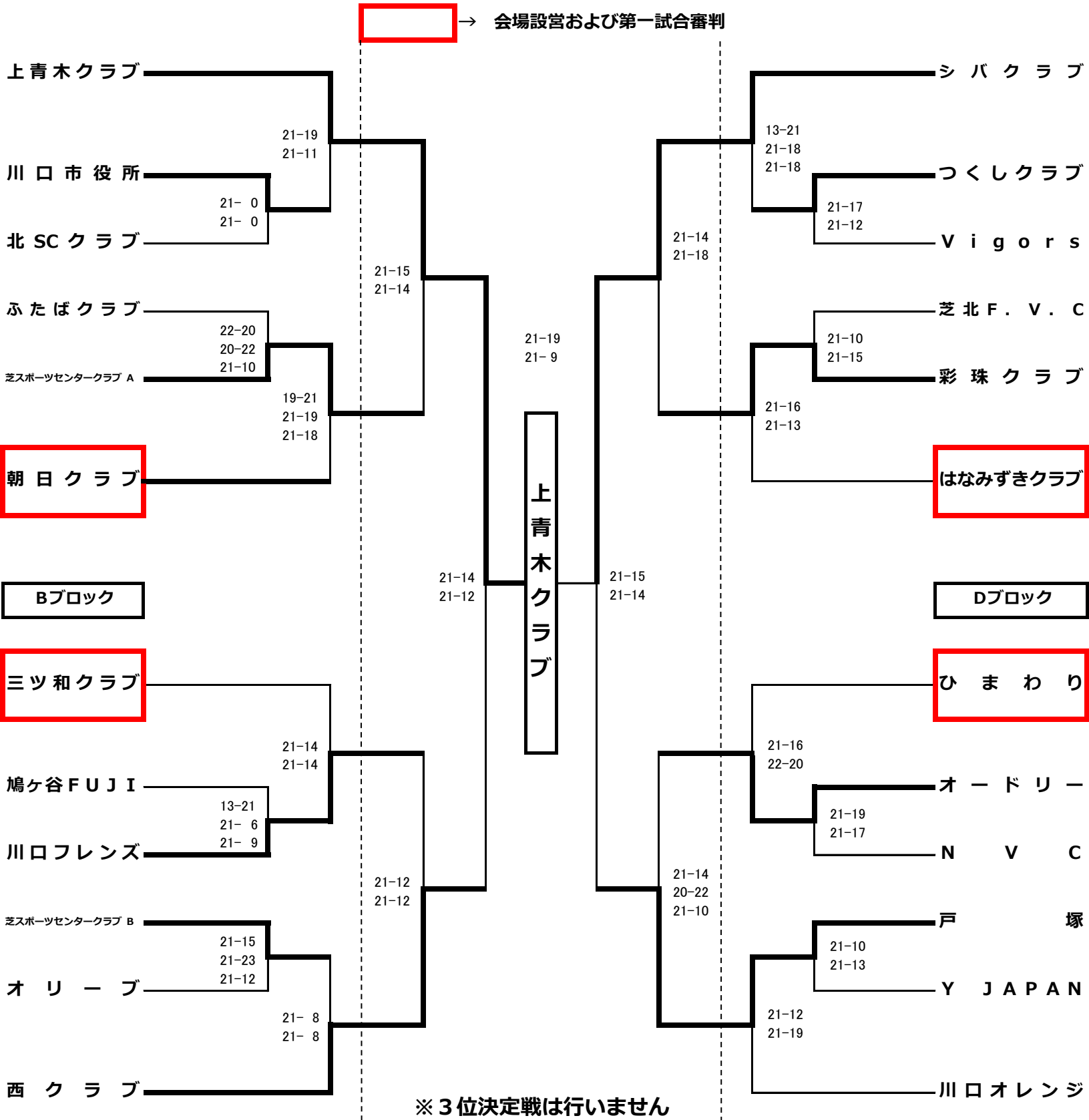

※3位決定戦は行いません

◎市民選手権 6人制バレーボール大会

男子 2018.7.8 (日) 会場：Aブロック 芝スポーツセンター
 Bブロック 芝スポーツセンター
 女子 2018.7.8 (日) 会場：芝スポーツセンター

当番： 諏訪
 当番： NIE.B
 当番： 全チーム

当番チーム 8：15、選手 8：30集合

※ 給水タイム 1,2セット 13点、3セット 8点
 ※ 3試合目終了後、30分休憩時間を設けます (男子のみ)

男子の部

Aブロック

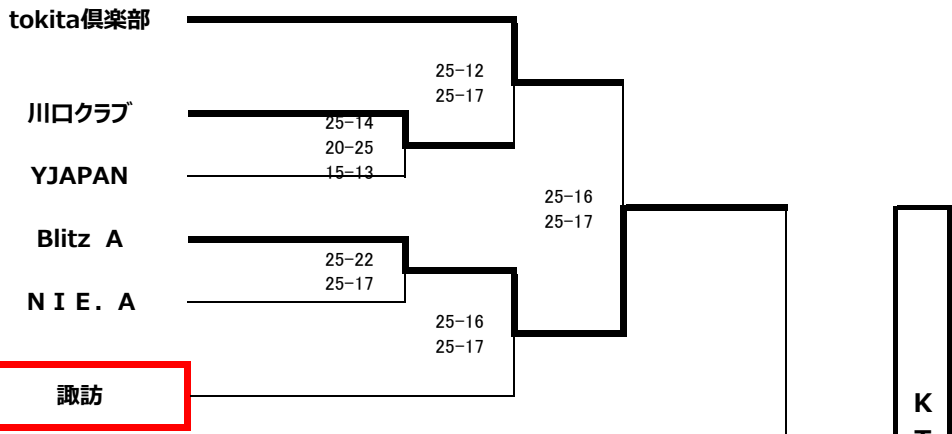

Bブロック

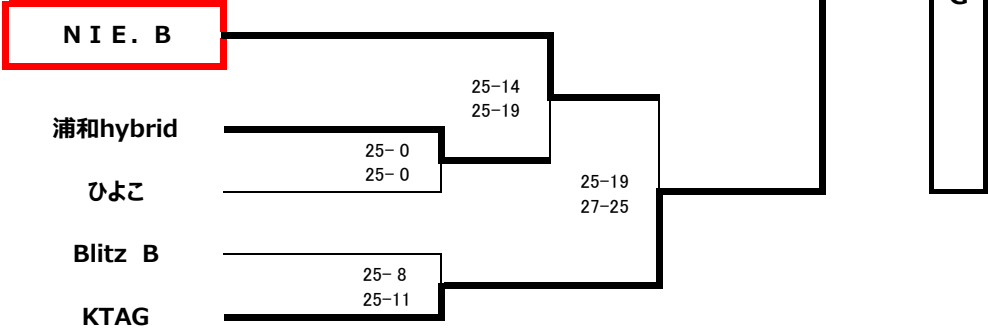

 → 会場設営および第一試合審判

女子の部

当番チーム 全チーム 8：15集合

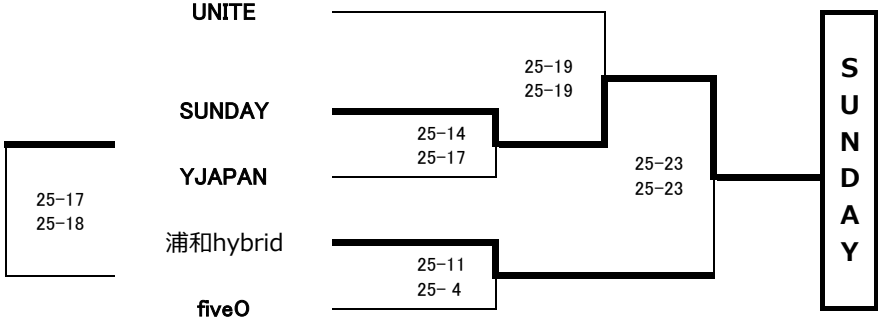

◎連盟杯争奪婦人大会

2018.8.19 (日)

A~Bブロック 戸塚スポーツセンター、C~Dブロック 北スポーツセンター、Eブロック 川口市立南中学校

当番：A・B⇒川口ドリーム、オリーブ、川口フレンズ、Vigors C・D⇒シティママ、芝スポ、朝日クラブ E⇒Coco

当番チーム 8:15、選手 8:30集合

※ 戸塚SC 当番チーム 8:30、選手 8:45集合

※ **給水タイムを設けます。給水タイム 1,2,3セット共 11点**

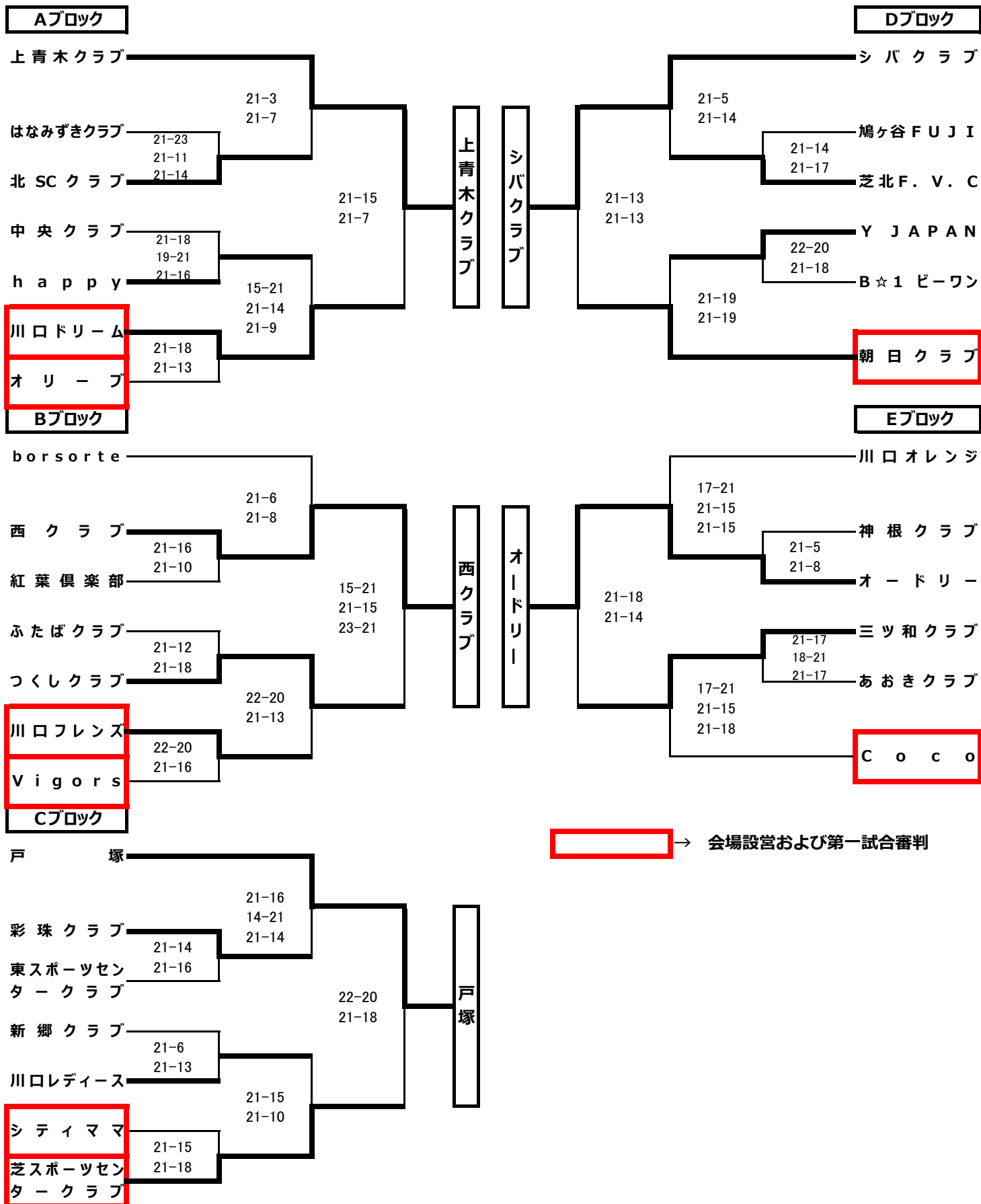

◎ 市民体育祭 6人制バレーボール大会

男子 2018.9.9 (日)
女子 2018.9.9 (日)

会場：芝スポーツセンター
会場：芝スポーツセンター

当番：NIE.A、浦和hybrid
当番：全チーム

男子の部 **当番チーム 8 : 15、選手 8 : 30集合**

Aブロック

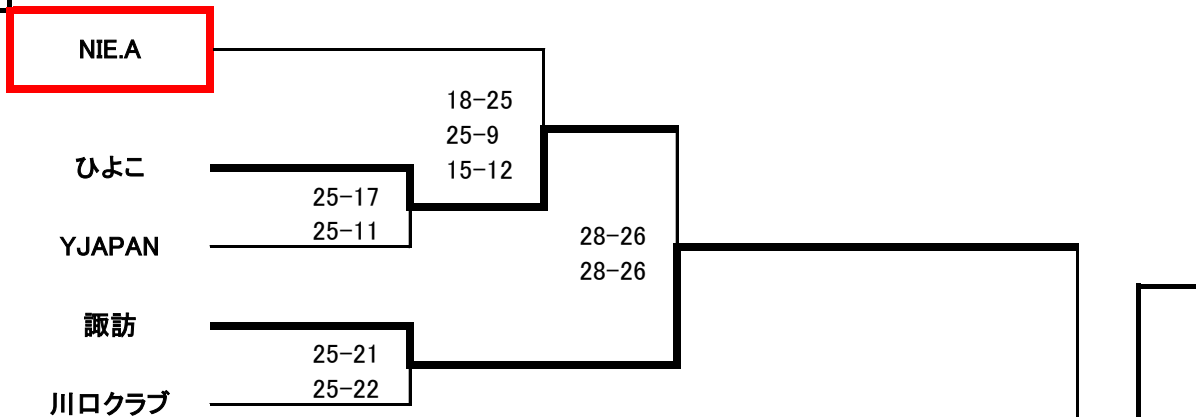

Bブロック

No.	チーム名	浦和hybrid	NIE.B	tokita倶楽部	勝	負
①	浦和hybrid		19-25 23-25	20-25 25-20 14-16	0	2
②	NIE.B	25-19 25-23		25-18 25-10	2	0
③	tokita倶楽部	25-20 20-25 16-14	18-25 10-25		1	1

 → 会場設営および第一試合審判

女子の部 **8 : 15集合**

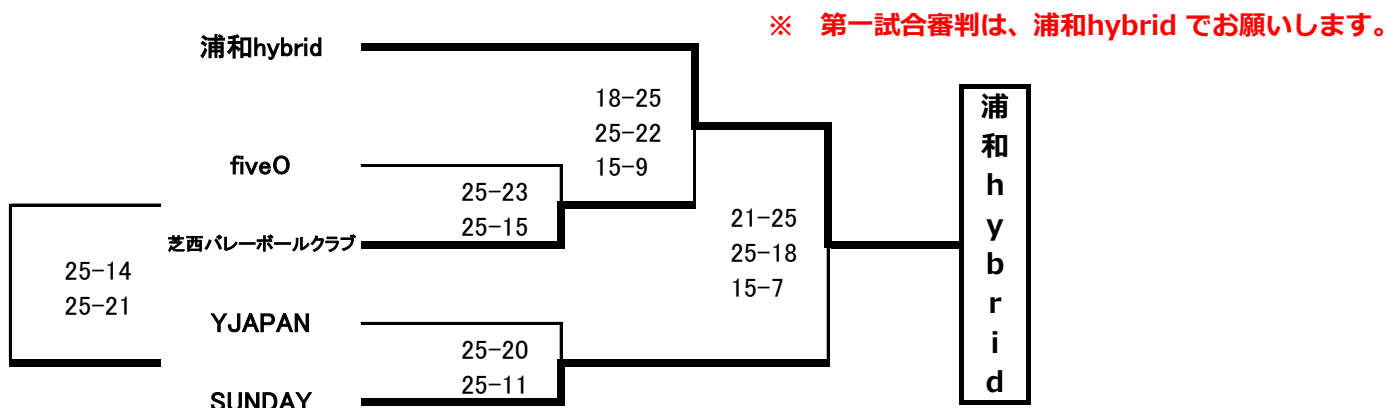

◎ 市民体育祭いそじバレーボール大会

2018.9.9 (日) 会場： 西スポーツセンター

当番チーム 8 : 15、選手 8 : 30 集合

Aブロック

当番チーム：きらら、HANABI

No.	チーム名	新郷クラブ	青木公園クラブ	東スポファイアー	勝	負	順位
①	新郷クラブ	\	12-21 9-21	15-21 21-18	0	2	3
②	青木公園クラブ	21-12 21-9	\	21-19 17-21	1	1	2
③	東スポファイアー	21-15 18-21	19-21 21-17	\	2	0	1

No.	チーム名	きらら	HANABI	Brave Heart	勝	負	順位
④	きらら	\	13-21 6-21	5-21 9-21	0	2	3
⑤	HANABI	21-13 21-6	\	15-21 18-21	1	1	2
⑥	Brave Heart	21-5 21-9	21-15 21-18	\	2	0	1

21-9
21-10

B
r
a
v
e

H
e
a
r
t

Aブロック 試合順序&審判

- 第1試合 ①-② 審判 ⑦ 第2試合 ③-④ 審判 ① 第3試合 ⑤-⑥ 審判 ④
 第4試合 ⑦-① 審判 ⑤ 第5試合 ②-③ 審判 ⑥ 第6試合 ④-⑤ 審判 ②
 第7試合 ⑥-⑦ 審判 ③
 第8試合 Aブロック 決勝

※ 決勝の審判は試合に出場しないチームでお願いします

Bブロック

当番チーム：別所クラブ、エルザ

No.	チーム名	ZERO	ShuShu	東2ベリーズ	エンジェルス	別所クラブ	エルザ	Coco	勝	負	順位
⑧	ZERO	\	21-16 21-19	\	\	\	\	21-15 21-13	2	0	3
⑨	ShuShu	16-21 19-21	\	21-2 21-4	\	\	\	\	1	1	4
⑩	東2ベリーズ	\	2-21 4-21	\	5-21 4-21	\	\	\	0	2	7
⑪	エンジェルス	\	\	21-5 21-4	\	21-14 21-13	\	\	2	0	1
⑫	別所クラブ	\	\	\	14-21 13-21	\	20-21 10-21	\	0	2	6
⑬	エルザ	\	\	\	\	21-20 21-10	\	21-19 21-11	2	0	2
⑭	Coco	15-21 13-21	\	\	\	\	19-21 11-21	\	0	2	5

21-13
19-21

E
l
z
a

Bブロック 試合順序&審判

- 第1試合 ⑧-⑨ 審判 ⑭ 第2試合 ⑩-⑪ 審判 ⑧ 第3試合 ⑫-⑬ 審判 ⑪
 第4試合 ⑭-⑧ 審判 ⑫ 第5試合 ⑨-⑩ 審判 ⑬ 第6試合 ⑪-⑫ 審判 ⑨
 第7試合 ⑬-⑭ 審判 ⑩
 第8試合 Bブロック 決勝

※ 決勝の審判は試合に出場しないチームでお願いします

◎川口市民体育祭9人制バレーボール大会

2018.9.30 (日)

A～Cブロック 芝スポーツセンター D～Eブロック 戸塚スポーツセンター

当番：A～C⇒朝日クラブ、オードリー、東スポ、NVC、borsorte、新郷 D・E⇒三ツ和、川口オレンジ、紅葉

当番チーム 8：15、選手 8：30集合

※ 戸塚SC 当番チーム 8：30、選手 8：45集合

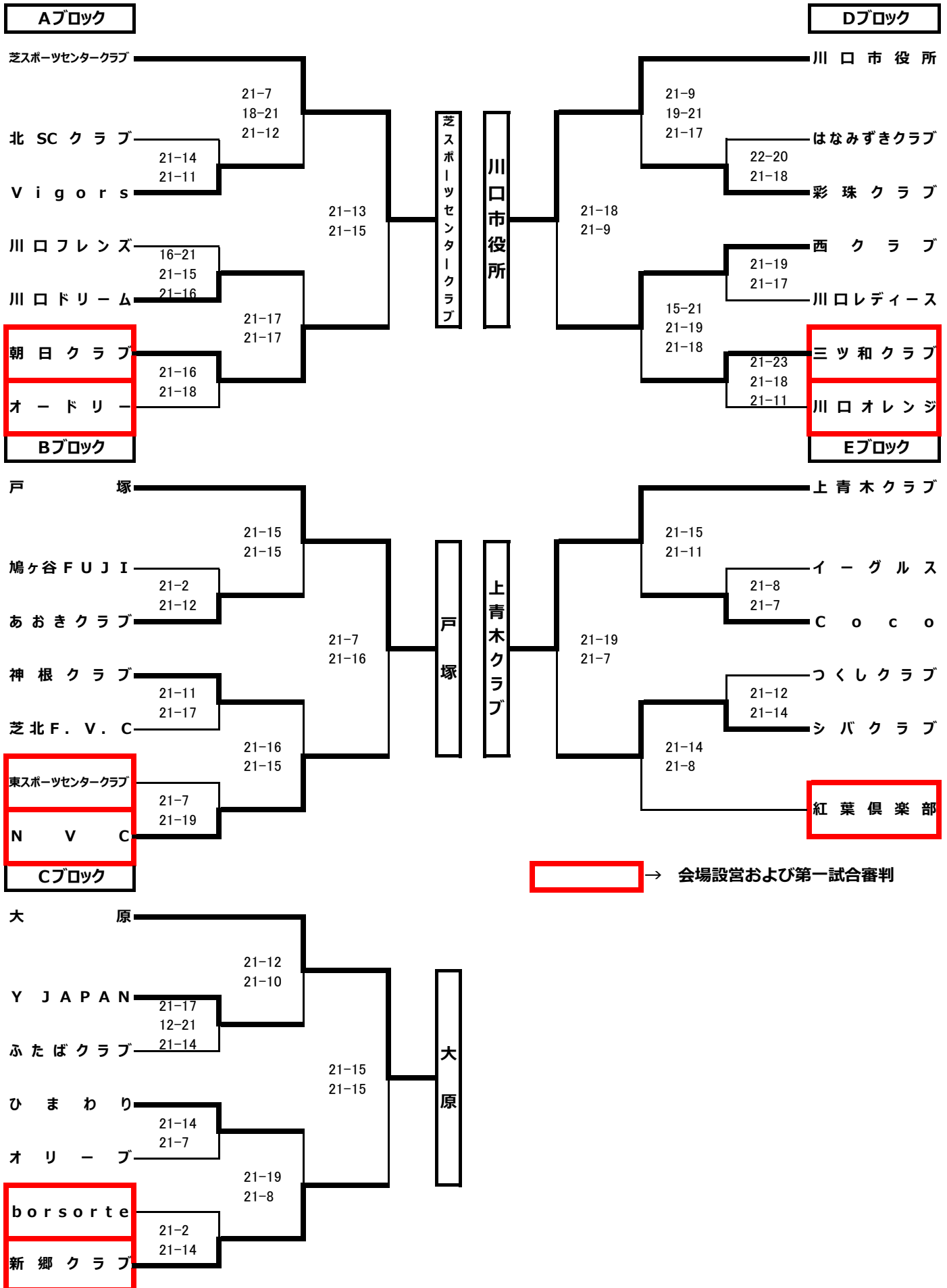

第18回 川口杯婦人ブロック大会 平成30年10月28日 (日)

選手 8 : 15 集合



◎5ブロック (会場=西スポーツセンターBコート)

No.	チーム名	フレンズ	東SC	オリーブ	Coco	勝	負	セット率	得失点率	順位
25	川口フレンズ		25 - 23 17 - 21 18 - 21	22 - 20 13 - 21 21 - 19	4 - 21 17 - 21 -	1	2			3
26	東スポーツセンタークラブ	23 - 25 21 - 17 21 - 18		21 - 17 21 - 11 -	10 - 21 17 - 21 -	2	1			2
27	オリーブ	20 - 22 21 - 13 19 - 21	17 - 21 11 - 21 -		15 - 21 13 - 21 -	0	3			4
28	Coco	21 - 4 21 - 17 -	21 - 10 21 - 17 -	21 - 15 21 - 13 -		3	0			1

試合順序&審判

第1試合 25-26 審判 27 第2試合 27-28 審判 26 第3試合 25-27 審判 28
 第4試合 26-28 審判 25 第5試合 25-28 審判 26・27 第6試合 26-27 審判 25・28

◎6ブロック (会場=市立川口高校)

No.	チーム名	FUJI	新郷SC	青木公園	borsorte	勝	負	セット率	得失点率	順位
29	鳩ヶ谷FUJI		21 - 7 13 - 21 21 - 19	11 - 21 13 - 21 -	19 - 21 15 - 21 -	1	2			4
30	新郷SCクラブ	7 - 21 21 - 13 19 - 21		17 - 21 18 - 21 -	21 - 14 19 - 21 21 - 18	1	2			3
31	青木公園クラブ	21 - 11 21 - 13 -	21 - 17 21 - 18 -		21 - 16 21 - 16 -	3	0			1
32	borsorte	21 - 19 21 - 15 -	14 - 21 21 - 19 18 - 21	16 - 21 16 - 21 -		1	2			2

試合順序&審判

第1試合 29-30 審判 31 第2試合 31-32 審判 30 第3試合 29-31 審判 32
 第4試合 30-32 審判 29 第5試合 29-32 審判 30・31 第6試合 30-31 審判 29・32

第18回 川口杯婦人ブロック大会 平成30年10月28日 (日)

選手 8 : 15 集合



◎ 1ブロック (会場=芝スポーツセンターAコート)

No.	チーム名	上青木	シバクラブ	オードリー	勝	負	セット率	得失点率	順位
1	上青木クラブ		21 - 10 21 - 7 -	21 - 6 21 - 17 -	2	0			1
2	シバクラブ	10 - 21 7 - 21 -		21 - 11 21 - 16 -	1	1			2
3	オードリー	6 - 21 17 - 21 -	11 - 21 16 - 21 -		0	2			3

No.	チーム名	戸塚	オレンジ	西クラブ	勝	負	セット率	得失点率	順位
4	戸塚		21 - 12 21 - 6 -	21 - 9 21 - 7 -	2	0			1
5	川口オレンジ	12 - 21 6 - 21 -		21 - 19 19 - 21 7 - 15	0	2			3
6	西クラブ	9 - 21 7 - 21 -	19 - 21 21 - 19 15 - 7		1	1			2

21 - 12	上青木クラブ
21 - 19	
-	

試合順序&審判 (第7試合の審判は、第7試合に出場しないチーム全チームでお願いします)

第1試合 1-2 審判 3 第3試合 1-3 審判 2 第5試合 2-3 審判 1
 第2試合 4-5 審判 6 第4試合 4-6 審判 5 第6試合 5-6 審判 4

◎ 2ブロック (会場=芝スポーツセンターBコート)

No.	チーム名	はなみずき	レディース	つくし	勝	負	セット率	得失点率	順位
7	はなみずきクラブ		21 - 16 24 - 22 -	8 - 21 15 - 21 -	1	1			2
8	川口レディース	16 - 21 22 - 24 -		11 - 21 8 - 21 -	0	2			3
9	つくしクラブ	21 - 8 21 - 15 -	21 - 11 21 - 8 -		2	0			1

No.	チーム名	大原	三ツ和	芝SC	勝	負	セット率	得失点率	順位
10	大原		21 - 11 21 - 14 -	21 - 13 21 - 12 -	2	0			1
11	三ツ和クラブ	11 - 21 14 - 21 -		18 - 21 16 - 21 -	0	2			3
12	芝スポーツセンタークラブ	13 - 21 12 - 21 -	21 - 18 21 - 16 -		1	1			2

21 - 14	大原
21 - 8	
-	

試合順序&審判 (第7試合の審判は、第7試合に出場しないチーム全チームでお願いします)

第1試合 7-8 審判 9 第3試合 7-9 審判 8 第5試合 8-9 審判 7
 第2試合 10-11 審判 12 第4試合 10-12 審判 11 第6試合 11-12 審判 10

第18回 川口杯婦人ブロック大会 平成30年10月28日 (日)



選手 8 : 15 集合

◎ 3ブロック (会場=芝スポーツセンターCコート)

No.	チーム名	ひまわり	彩珠	Vigors	勝	負	セット率	得失点率	順位
13	ひまわり		21 - 17 21 - 14 -	21 - 14 23 - 21 -	2	0			1
14	彩珠クラブ	17 - 21 14 - 21 -		11 - 21 13 - 21 -	0	2			3
15	Vigors	14 - 21 21 - 23 -	21 - 11 21 - 13 -		1	1			2

No.	チーム名	シティママ	北SC	ふたば	勝	負	セット率	得失点率	順位
16	シティママ		21 - 11 21 - 16 -	21 - 16 21 - 13 -	2	0			1
17	北SCクラブ	11 - 21 16 - 21 -		12 - 21 6 - 21 -	0	2			3
18	ふたばクラブ	16 - 21 13 - 21 -	21 - 12 21 - 6 -		1	1			2

16 - 21	シティママ
21 - 12	
21 - 18	

試合順序&審判 (第7試合の審判は、第7試合に出場しないチーム全チームでお願いします)

第1試合 13-14 審判 15 第3試合 13-15 審判 14 第5試合 14-15 審判 13
 第2試合 16-17 審判 18 第4試合 16-18 審判 17 第6試合 17-18 審判 16

◎ 4ブロック (会場=西スポーツセンターAコート)

No.	チーム名	神根	YJAPAN	朝日	勝	負	セット率	得失点率	順位
19	神根クラブ		21 - 19 21 - 19 -	18 - 21 17 - 21 -	1	1			2
20	Y JAPAN	19 - 21 19 - 21 -		19 - 21 19 - 21 -	0	2			3
21	朝日クラブ	21 - 18 21 - 17 -	21 - 19 21 - 19 -		2	0			1

No.	チーム名	トミー	中央	あおき	勝	負	セット率	得失点率	順位
22	トミークラブ		21 - 13 21 - 16 -	8 - 21 20 - 22 -	1	1			2
23	中央クラブ	13 - 21 16 - 21 -		21 - 18 12 - 21 17 - 21	0	2			3
24	あおきクラブ	21 - 8 22 - 20 -	18 - 21 21 - 12 21 - 17		2	0			1

21 - 9	あおきクラブ
22 - 20	
-	

試合順序&審判 (第7試合の審判は、第7試合に出場しないチーム全チームでお願いします)

第1試合 19-20 審判 21 第3試合 19-21 審判 20 第5試合 20-21 審判 19

◎ 市民選手権いそじバレーボール大会

2018.11.18 (日) 会場： 戸塚スポーツセンター

当番チーム 8：30、選手 8：45集合

Aブロック

当番チーム： エンジェルス、新郷クラブ

No.	チーム名	ZERO	青木公園	東スポ	SPLENDOR	エンジェルス	新郷	別所	勝	負	順位
①	ZERO	/	21 - 9 21 - 8 -	/	/	/	/	21 - 11 21 - 9 -	2	0	1
②	青木公園クラブ	9 - 21 8 - 21 -	/	19 - 21 21 - 19	/	/	/	/	0	2	6
③	東スポファイアー	/	21 - 19 19 - 21	/	9 - 21 12 - 21 -	/	/	/	1	1	5
④	川口SPLENDOR	/	/	21 - 9 21 - 12 -	/	16 - 21 14 - 21 -	/	/	1	1	3
⑤	エンジェルス	/	/	/	21 - 16 21 - 14 -	/	21 - 2 21 - 6 -	/	2	0	2
⑥	新郷クラブ	/	/	/	/	2 - 21 6 - 21 -	/	9 - 21 10 - 21 -	0	2	7
⑦	別所クラブ	11 - 21 9 - 21 -	/	/	/	/	21 - 9 21 - 10 -	/	1	1	4

21	-	16	Z E R O
21	-	18	
-	-	-	

※ 青木公園クラブと東スポファイアーの試合は、得失点差が同点の為、ルールに基づき東スポファイアーの勝利。

Aブロック 試合順序&審判

- 第1試合 ①-② 審判 ⑦ 第2試合 ③-④ 審判 ① 第3試合 ⑤-⑥ 審判 ④
- 第4試合 ⑦-① 審判 ⑤ 第5試合 ②-③ 審判 ⑥ 第6試合 ④-⑤ 審判 ②
- 第7試合 ⑥-⑦ 審判 ③
- 第8試合 Aブロック 決勝 ※ 決勝の審判は試合に出場しないチームでお願いします

Bブロック

当番チーム： きらら、エルザ

No.	チーム名	Coco	ShuShu	きらら	勝	負	順位
⑧	Coco	/	8 - 21 10 - 21 -	10 - 21 21 - 18 -	0	2	3
⑨	ShuShu	21 - 8 21 - 10 -	/	21 - 9 21 - 5 -	2	0	1
⑩	きらら	21 - 10 18 - 21 -	9 - 21 5 - 21 -	/	1	1	2

21	-	9	S h u S h u
21	-	9	
-	-	-	

No.	チーム名	HANABI	Brave Heart	エルザ	勝	負	順位
⑪	HANABI	/	21 - 18 21 - 14 -	21 - 13 21 - 13 -	2	0	1
⑫	Brave Heart	18 - 21 14 - 21 -	/	21 - 18 21 - 18 -	1	1	2
⑬	エルザ	13 - 21 13 - 21 -	18 - 21 18 - 21 -	/	0	2	3

Bブロック 試合順序&審判

- 第1試合 ⑧-⑨ 審判 ⑩ 第2試合 ⑪-⑫ 審判 ⑬ 第3試合 ⑧-⑩ 審判 ⑨
- 第4試合 ⑪-⑬ 審判 ⑫ 第5試合 ⑨-⑩ 審判 ⑧ 第6試合 ⑫-⑬ 審判 ⑪
- 第7試合 Bブロック 決勝 ※ 決勝の審判は試合に出場しないチームでお願いします

◎会長杯争奪女子9人制バレーボール大会

2018.12.09(日)

A~Bブロック 芝スポーツセンター、C~Dブロック 戸塚スポーツセンター、Eブロック 川口市立南中学校

当番:A~Bコート⇒オードリー、紅葉、東スポ、戸塚/C~Dコート⇒borsorte、中央、フレンズ、ふたば/Eコート⇒NVC、北SC

当番チーム 8:00、選手 8:15集合

※ 戸塚SC 当番チーム 8:30、選手 8:45集合

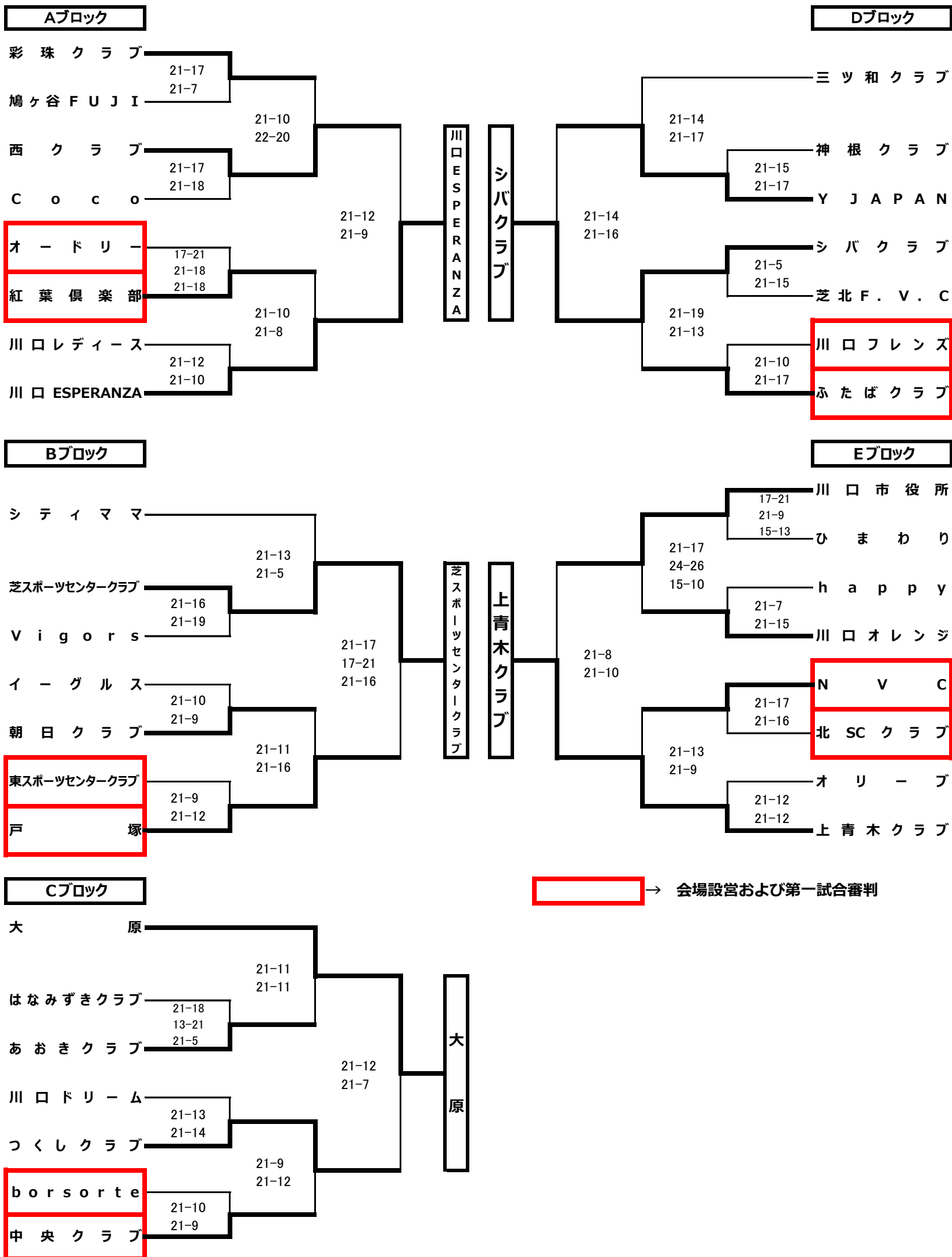

→ 会場設営および第一試合審判

◎会長杯争奪男女6人制バレーボール大会

男子の部 2019.2.3 (日) 会場：戸塚スポーツセンター
 女子の部 2019.2.3 (日) 会場：市立川口高校

男子当番：QUASAR、浦和hybrid A、川口クラブ、浦和hybrid C
 女子当番：越谷北、獨協大学A、武南高校、浦和hybrid B

当番チーム 8：30、選手 8：45集合

男子の部

Aブロック

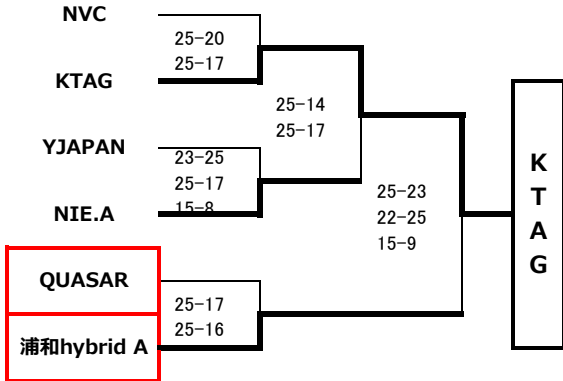

Bブロック

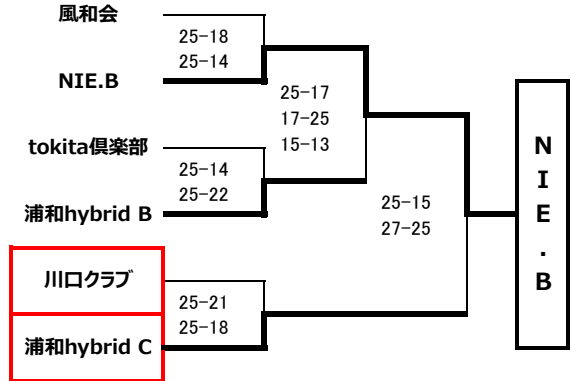

→ 会場設営および第一試合審判

女子の部

当番チーム 8：10、選手 8：15集合

試合数および会場使用時間の関係から、2セットマッチとする

Aブロック

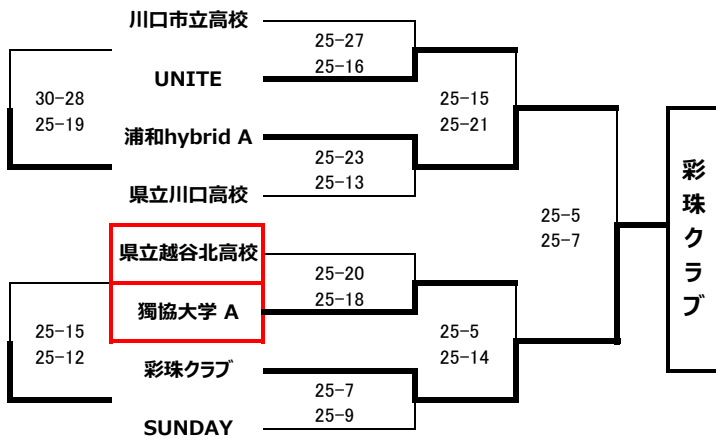

Bブロック

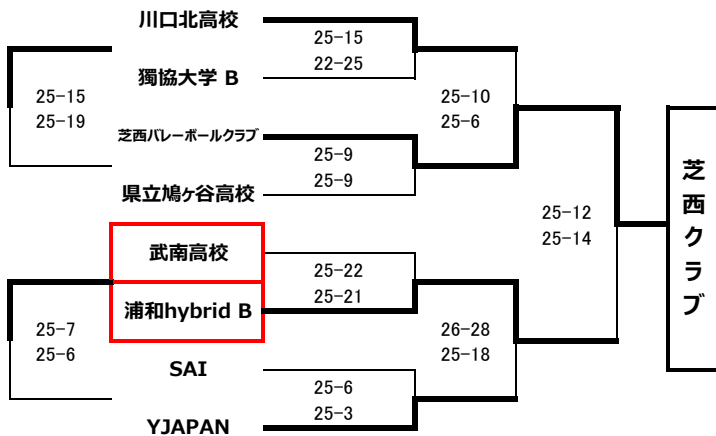

→ 会場設営および第一試合審判

会長杯争奪いそじ大会 平成 31年 2月 10日 (日)

会場： 西スポーツセンター

選手 8 : 30 集合

Aブロック

当番チーム：

No.	チーム名	新郷クラブ	Coco	かわぐち	勝	負	順位
①	新郷クラブ		5 - 21 16 - 21	6 - 21 10 - 21	0	2	3
②	Coco	21 - 5 21 - 16		21 - 14 21 - 14	2	0	1
③	かわぐち	21 - 6 21 - 10	14 - 21 14 - 21		1	1	2

21 - 12
21 - 15

Z
E
R
O

No.	チーム名	ZERO	東2ベリーズ	東スポファイアー	勝	負	順位
④	ZERO		21 - 7 21 - 4	21 - 6 21 - 13	2	0	1
⑤	東2ベリーズ	7 - 21 4 - 21		17 - 21 17 - 21	0	2	3
⑥	東スポファイアー	6 - 21 13 - 21	21 - 17 21 - 17		1	1	2

Aブロック 試合順序&審判

第1試合 ①-② 審判 ③

第2試合 ④-⑤ 審判 ⑥

第3試合 ①-③ 審判 ②

第4試合 ④-⑥ 審判 ⑤

第5試合 ②-③ 審判 ①

第6試合 ⑤-⑥ 審判 ④

第7試合 Aブロック 決勝

※ 決勝の審判は試合に出場しないチームでお願いします

Bブロック

当番チーム：

No.	チーム名	エルザ	エンジェルス	川口SPLENDOR	勝	負	順位
⑦	エルザ		21 - 19 13 - 21	9 - 21 11 - 21	0	2	3
⑧	エンジェルス	19 - 21 21 - 13		21 - 18 21 - 10	2	0	1
⑨	川口SPLENDOR	21 - 9 21 - 11	18 - 21 10 - 21		1	1	2

17 - 21
21 - 11

エ
ン
ジ
エ
ル
ス

No.	チーム名	青木公園クラブ	HANABI	別所クラブ	彩珠クラブ	勝	負	順位
⑩	青木公園クラブ		12 - 21 13 - 21	6 - 21 9 - 21		1	1	3
⑪	HANABI	21 - 12 21 - 13			21 - 10 21 - 17	2	0	1
⑫	別所クラブ	21 - 6 21 - 9			16 - 21 21 - 9	2	0	2
⑬	彩珠クラブ		10 - 21 17 - 21	21 - 16 9 - 21		0	2	4

Bブロック 試合順序&審判

第1試合 ⑦-⑧ 審判 ⑨

第2試合 ⑩-⑪ 審判 ⑫

第3試合 ⑦-⑨ 審判 ⑧

第4試合 ⑫-⑬ 審判 ⑩

第5試合 ⑧-⑨ 審判 ⑦

第6試合 ⑩-⑫ 審判 ⑪

第7試合 ⑪-⑬ 審判 ⑩⑫

第8試合 Bブロック 決勝

※ 決勝の審判は試合に出場しないチームでお願いします