

◎春季婦人大会

2019.4.28 (日)

会場：A・B・Cブロック 芝スポーツセンター／D・Eブロック 戸塚スポーツセンター

当番：A・B・Cコート⇒ Coco、オードリー、神根、東スポ、北スポ / D・Eコート⇒ core、三ツ和、ふたば、トミークラブ

当番チーム 8:15、選手 8:30集合
 ※ 戸塚SC 当番チーム 8:30、選手 8:45集合

Aブロック

Dブロック

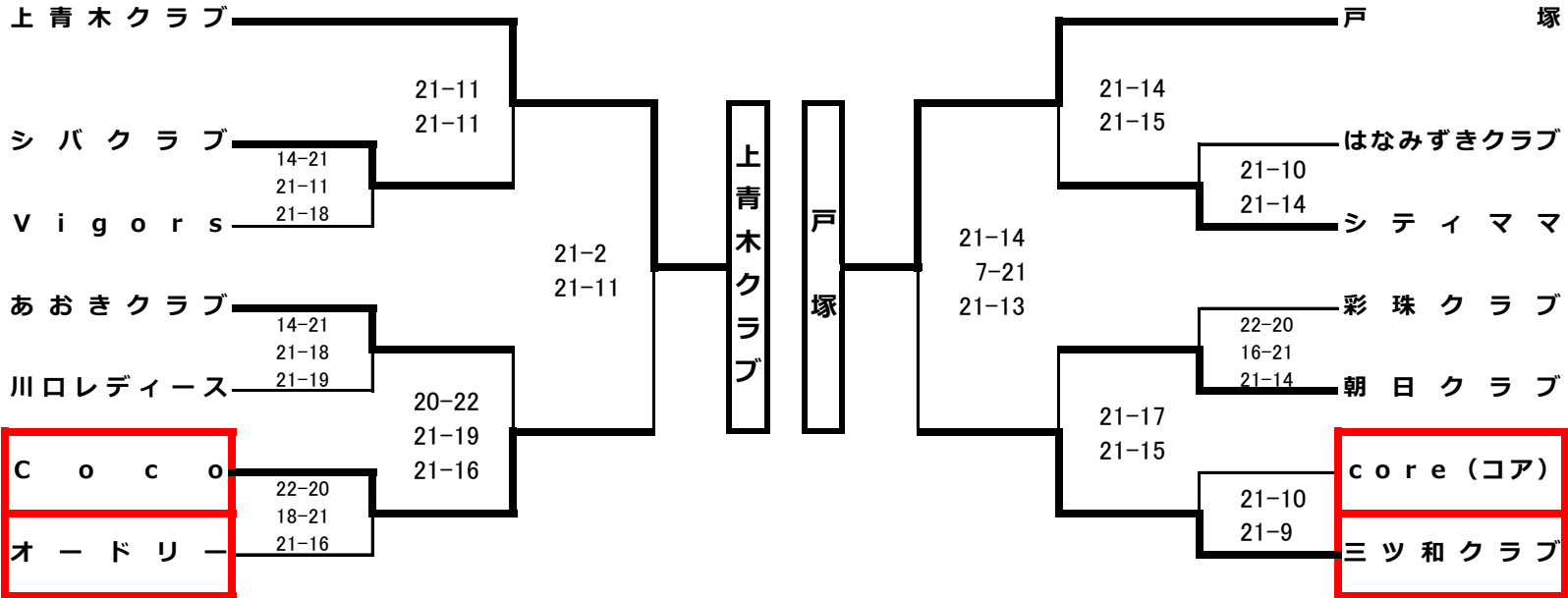

Bブロック

Eブロック

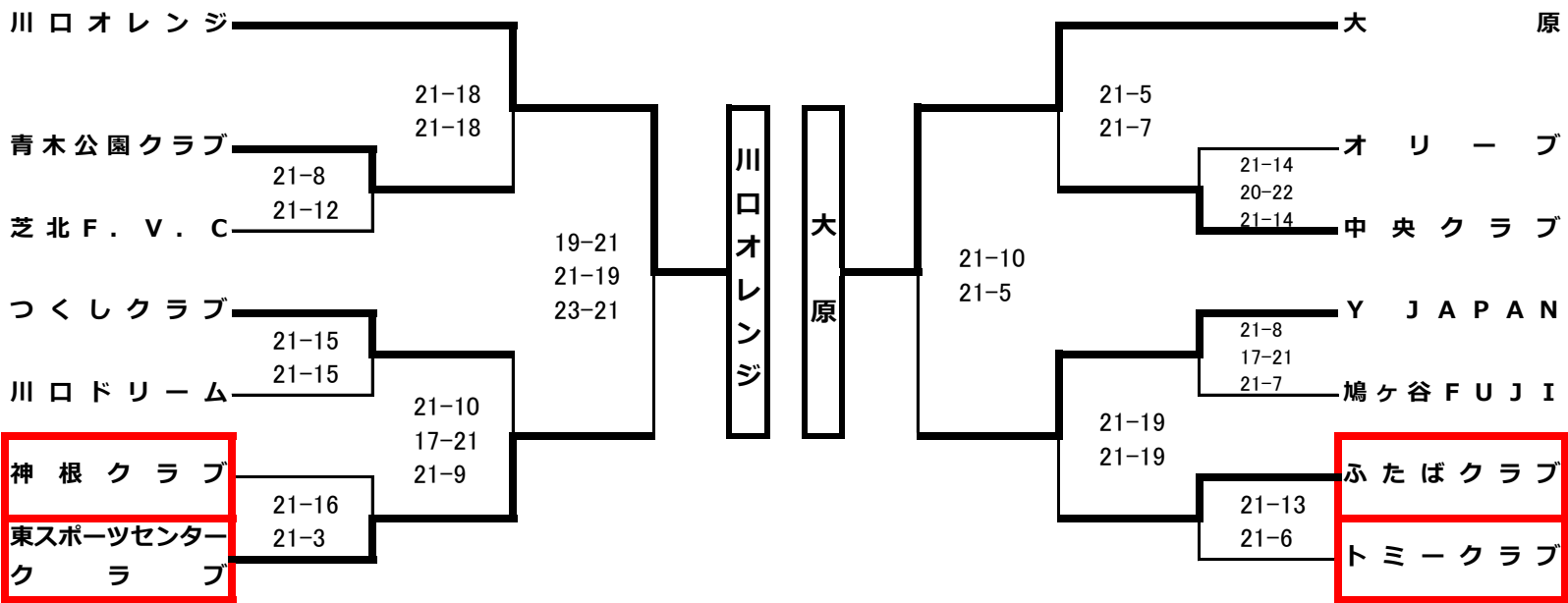

Cブロック

 → 会場設営および第一試合審判

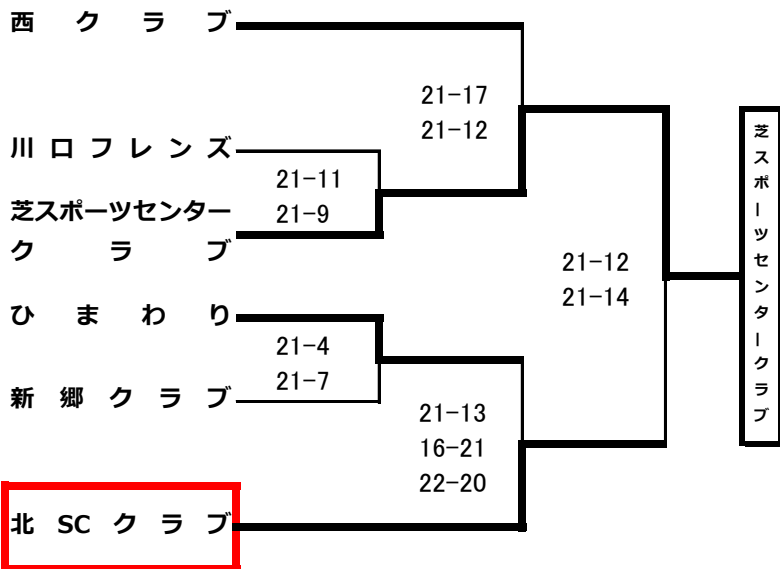

◎連盟杯争奪6人制バレーボール大会

男子 2019.5.26 (日) 会場：芝スポーツセンター
 女子 2019.5.26 (日) 会場：芝スポーツセンター

当番：風和会、NVC
 当番：全チーム

当番チーム 8 : 15、選手 8 : 30集合

男子の部

Aブロック

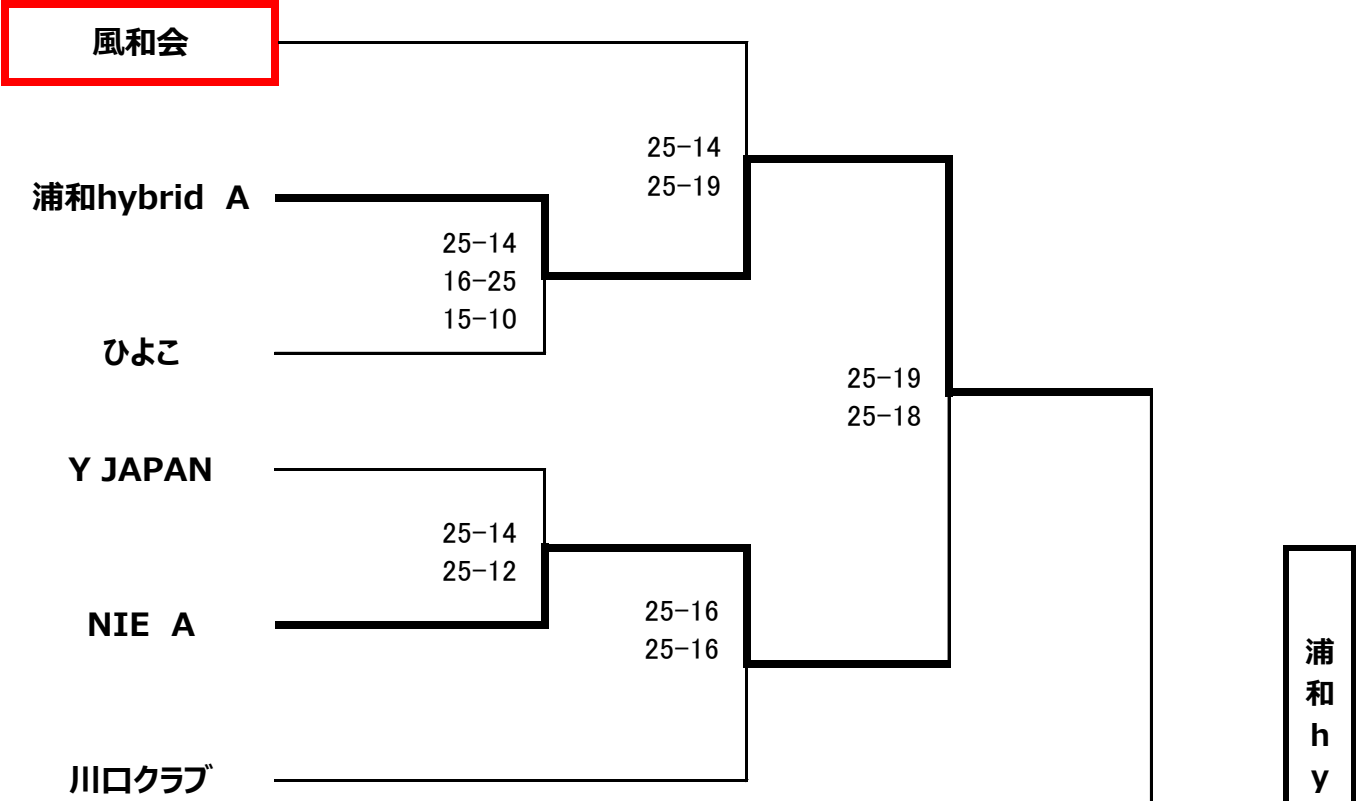

Bブロック

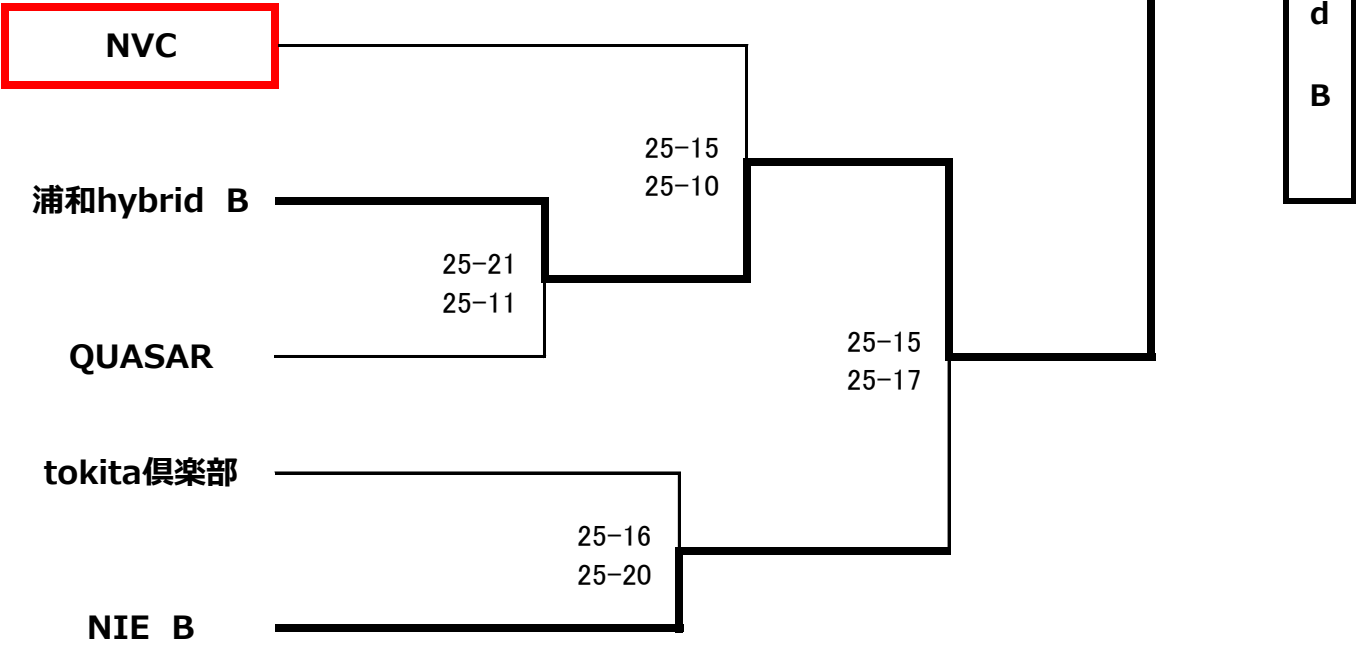

→ 会場設営および第一試合審判

女子の部

選手 8 : 15集合 (設営は全チーム)

No.	チーム名	浦和hybrid	Y JAPAN	fiveO	勝	負	順位
①	浦和hybrid		25-23 25-16	25-11 25-14	2	0	1
②	Y JAPAN	23-25 16-25		25-20 25-11	1	1	2
③	fiveO	11-25 14-25	20-25 11-25		0	2	3

試合順序&審判

第1試合 ①-② 審判 ③

第2試合 ①-③ 審判 ②

第3試合 ②-③ 審判 ①

◎市民選手権女子9人制バレーボール大会

1~3回戦 2019.5.5 (日)

準々決勝~決勝戦 2019.6.30 (日)

A・Bブロック 北スポーツセンター、C・Dブロック 市立川口高校

当番：A・Bコート⇒ 彩珠、core、ふたば / C・Dコート⇒ 芝北FVC、はなみずき

5/5 当番チーム 8:15、選手 8:30集合

決勝大会
2019.6.30 (日)
北スポーツセンター

Aブロック

Cブロック

→ 会場設営および第一試合審判

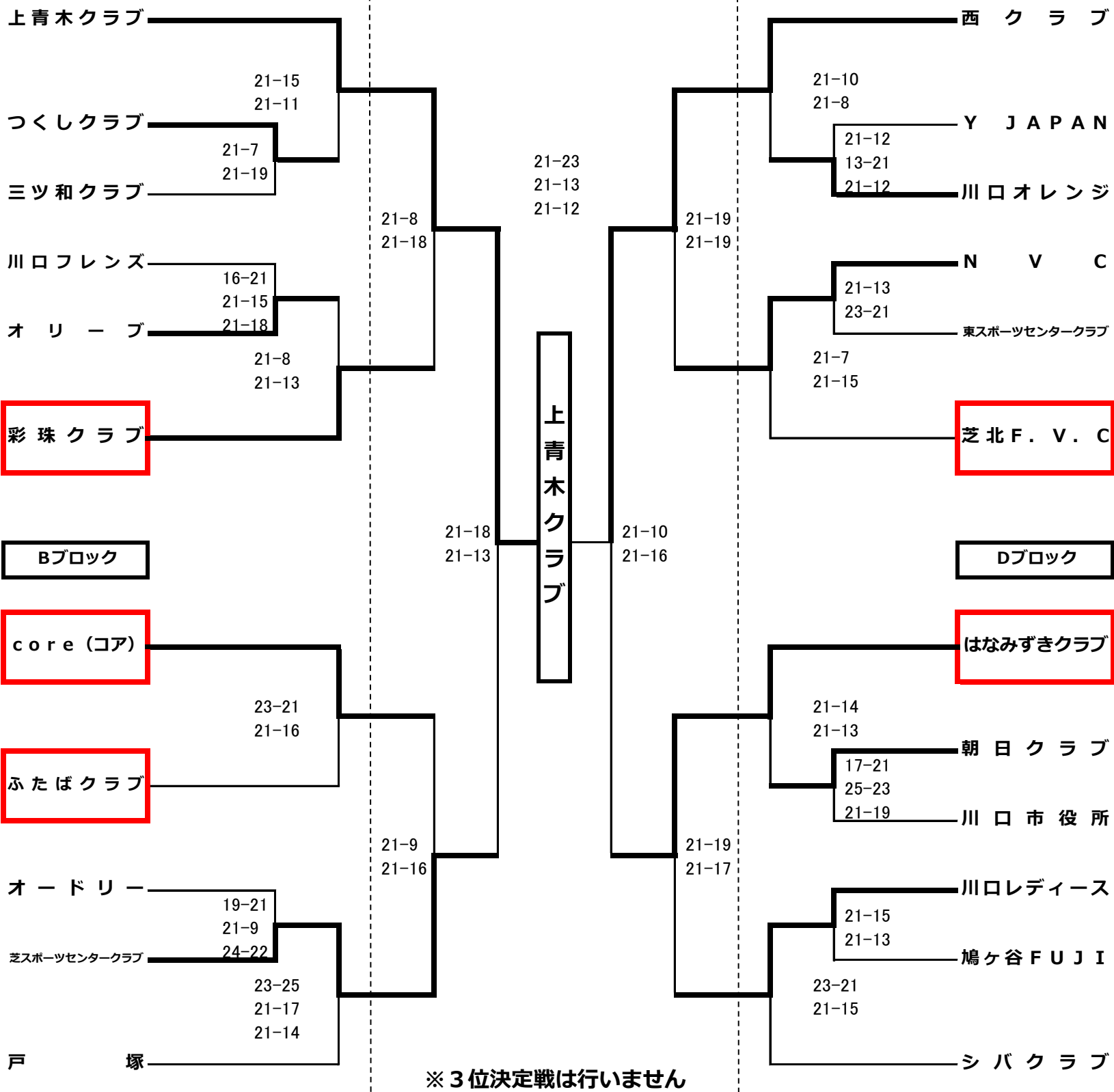

※3位決定戦は行いません

◎市民選手権6人制バレーボール大会

男子 2019.7.7 (日) 会場：Aブロック 芝スポーツセンター 当番：全チーム
 Bブロック 芝スポーツセンター 当番：全チーム
 女子 2019.7.7 (日) 会場：芝スポーツセンター 当番：全チーム

全チーム 8 : 15集合

※ 給水タイム 1,2セット 13点、3セット 8点

男子の部

Aブロック

No.	チーム名	浦和hybrid-B	風和会	川口クラブ	NIE-B	勝	負	順位
1	浦和hybrid-B	-	21 - 25 25 - 21 15 - 9	-	21 - 25 18 - 25 -	1	1	2
2	風和会	25 - 21 21 - 25 9 - 15	-	25 - 23 25 - 23 -	-	1	1	3
3	川口クラブ	-	23 - 25 23 - 25 -	-	11 - 25 13 - 25 -	0	2	4
4	NIE-B	25 - 21 25 - 18 -	-	25 - 11 25 - 13 -	-	2	0	1

Aブロック 試合順序&審判

第1試合 1-2 審判 4 第2試合 3-4 審判 2 第3試合 1-4 審判 3
 第4試合 2-3 審判 1 第5試合 決勝戦 審判は試合のないチームからお願いします。

25 - 17
25 - 14
-

Bブロック

No.	チーム名	NIE-A	ひよこ	tokita倶楽部	浦和hybrid-A	勝	負	順位
5	NIE-A	-	18 - 25 18 - 25 -	-	15 - 25 15 - 25 -	0	2	4
6	ひよこ	25 - 18 25 - 18 -	-	20 - 25 25 - 20 15 - 13	-	2	0	2
7	tokita倶楽部	-	25 - 20 20 - 25 13 - 15	-	18 - 25 26 - 28 -	0	2	3
8	浦和hybrid-A	25 - 15 25 - 15 -	-	25 - 18 28 - 26 -	-	2	0	1

Bブロック 試合順序&審判

第1試合 5-6 審判 8 第2試合 7-8 審判 6 第3試合 5-8 審判 7
 第4試合 6-7 審判 5

浦和 hybrid-A

女子の部

全チーム 8 : 15集合

※ 給水タイム 1,2セット 13点、3セット 8点

No.	チーム名	浦和hybrid-A	UNITE	彩珠VIDA	Y JAPAN	浦和hybrid-B	勝	負	セット率	得失点率	順位
1	浦和hybrid-A	-	-	21 - 25 17 - 25 -	25 - 20 25 - 23 -	-	1	1	1	0.9	2
2	UNITE	-	-	-	22 - 25 25 - 17 15 - 8	25 - 27 22 - 25 -	1	1	0.7	1.1	4
3	彩珠VIDA	25 - 21 25 - 17 -	-	-	-	25 - 8 25 - 7 -	2	0			1
4	Y JAPAN	20 - 25 23 - 25 -	25 - 22 17 - 25 8 - 15	-	-	-	0	2			5
5	浦和hybrid-B	-	27 - 25 25 - 22 -	8 - 25 7 - 25 -	-	-	1	1	1	0.7	3

試合順序&審判

第1試合 1-3 審判 5 第2試合 2-4 審判 1 第3試合 3-5 審判 2
 第4試合 1-4 審判 3 第5試合 2-5 審判 4

◎連盟杯争奪婦人大会

2019.8.18 (日)

A・Bブロック 北スポーツセンター / C・Dブロック 戸塚スポーツセンター / Eブロック 川口市立南中学校
 当番：A・B⇒大原・あおきクラブ・川口ドリーム / C・D⇒朝日クラブ・つくしクラブ / E⇒Coco

当番チーム 8:15、選手 8:30集合
 ※ 戸塚SC 当番チーム 8:30、選手 8:45集合
 ※ **給水タイムを設けます。給水タイム 1,2,3セット共 11点**

Aブロック

Dブロック

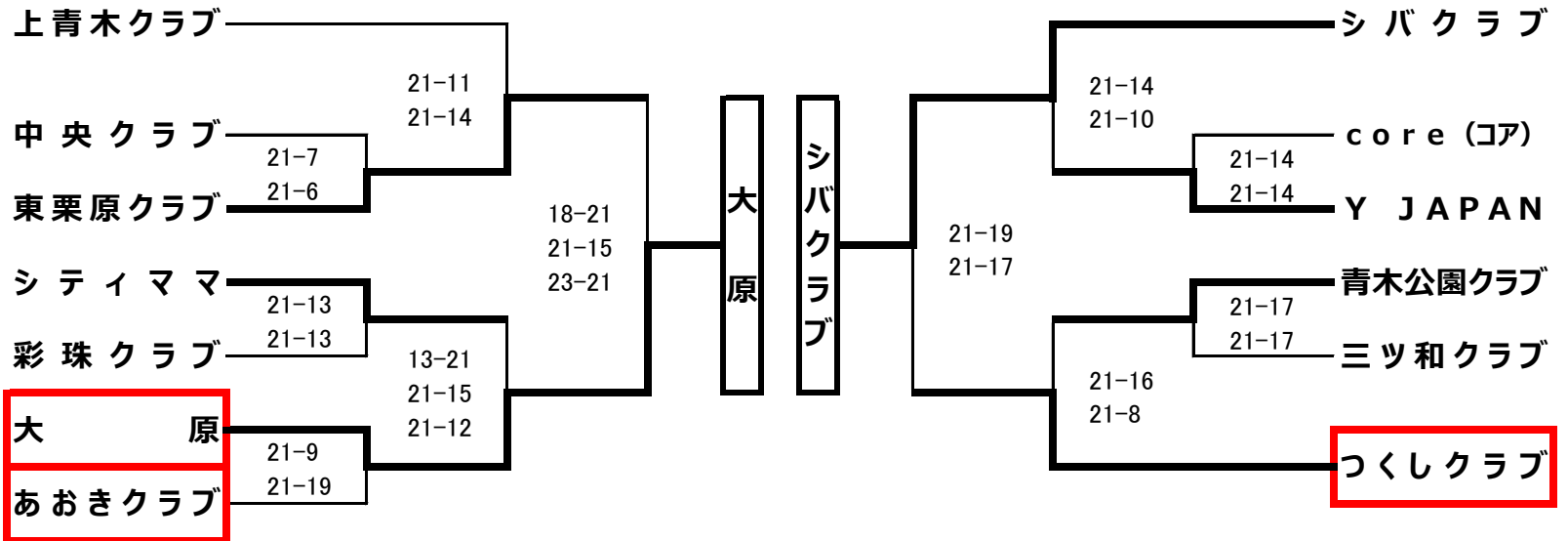

Bブロック

Eブロック

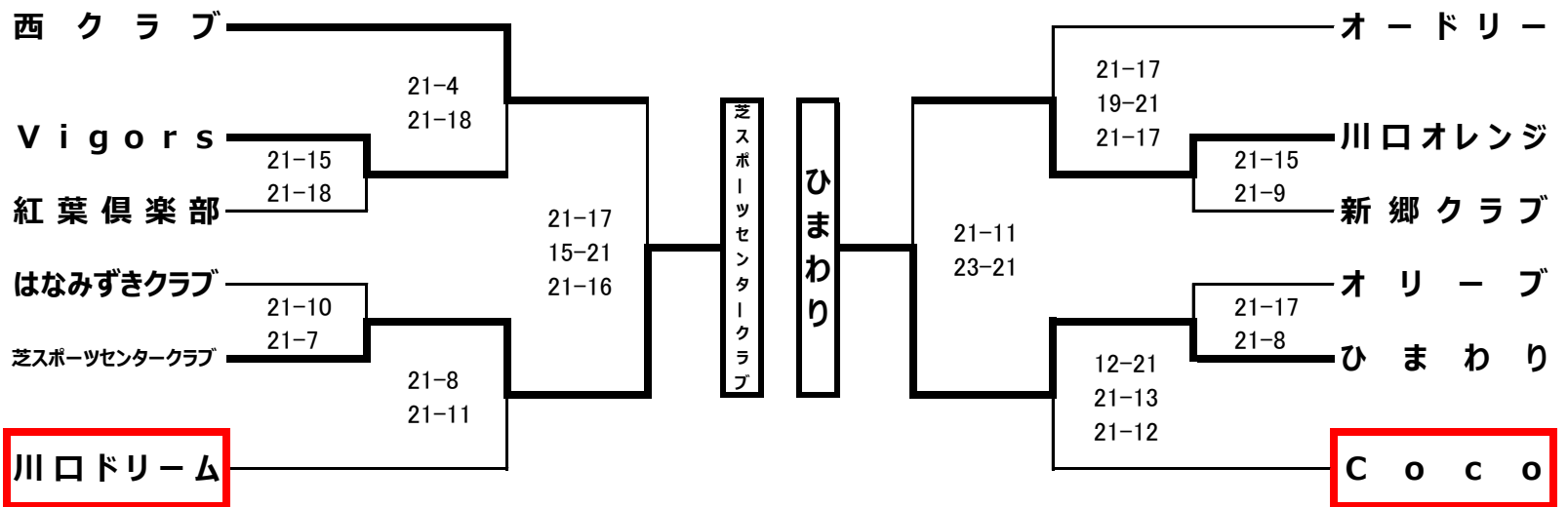

Cブロック

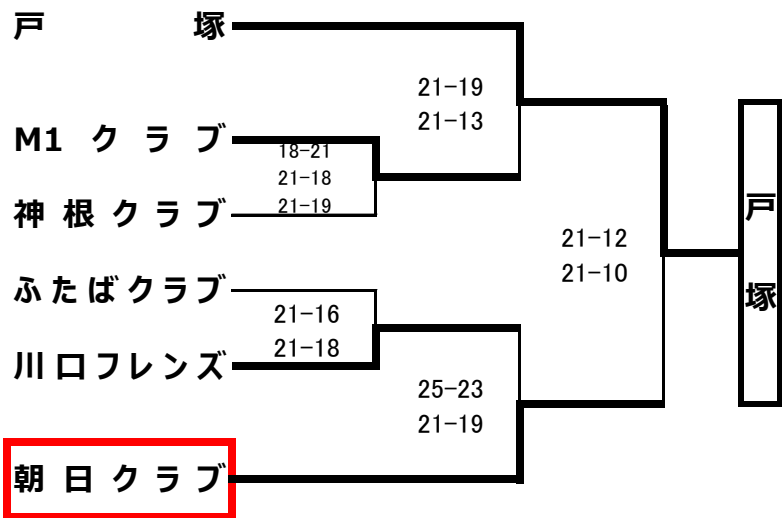

 → 会場設営および第一試合審判

◎市民体育祭いそじバレーボール大会

2019.9.8 (日) 会場：北スポーツセンター

当番チーム 8 : 15、選手 8 : 30集合

Aブロック 当番チーム： ShuShu、東2ベリーズ

No.	チーム名	Coco	きらら	Shushu	勝	負	順位
①	Coco		21-9 5-21	11-21 10-21	1	1	3
②	きらら	9-21 21-5		11-21 11-21	1	1	2
③	ShuShu	21-11 21-10	21-11 21-11		2	0	1

No.	チーム名	新郷クラブ	エンジェルス	東2ベリーズ	勝	負	順位
④	新郷クラブ		20-21 8-21	21-13 21-16	1	1	2
⑤	エンジェルス	21-20 21-8		21-10 21-7	2	0	1
⑥	東2ベリーズ	13-21 16-21	10-21 7-21		0	1	3

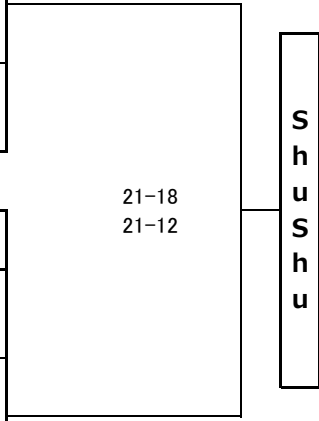

第1試合 ①-② 審判 ③ 第2試合 ④-⑤ 審判 ⑥ 第3試合 ①-③ 審判 ②
 第4試合 ④-⑥ 審判 ⑤ 第5試合 ②-③ 審判 ① 第6試合 ⑤-⑥ 審判 ④
 第7試合 決勝戦 審判は試合のないチームからお願いします。

Bブロック 当番チーム： HANABI、エルザ

No.	チーム名	川口SPLENDOR	青木公園クラブ	彩珠クラブ	Cats	HANABI	東スポファイアー	エルザ	勝	負	順位
⑧	川口SPLENDOR		21-7 21-9					21-19 14-10			
⑨	青木公園クラブ	7-21 9-21		3-21 21-11							
⑩	彩珠クラブ		21-3 11-21		21-10 21-12						
⑪	Cats			10-21 12-21		9-21 21-17					
⑫	HANABI				21-9 17-21		21-4 21-3				
⑬	東スポファイアー					4-21 3-21		21-0 21-0			
⑭	エルザ	19-21 10-14					0-21 0-21				

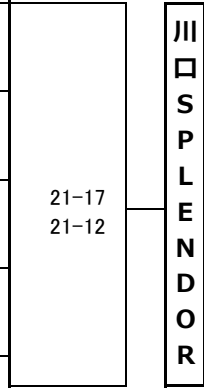

Bブロック 試合順序&審判

第1試合 ⑧-⑨ 審判 ⑭ 第2試合 ⑩-⑪ 審判 ⑧ 第3試合 ⑫-⑬ 審判 ⑩
 第4試合 ⑭-⑧ 審判 ⑫ 第5試合 ⑨-⑩ 審判 ⑬ 第6試合 ⑪-⑫ 審判 ⑨
 第7試合 ⑬-⑭ 審判 ⑩

第8試合 Bブロック 決勝 ※ 決勝の審判は試合に出場しないチームでお願いします

◎ 市民体育祭 6 人制バレーボール大会

男子 2019.9.8 (日) 会場：芝スポーツセンター 当番： 浦和hybrid-A・tokita倶楽部
 女子 2019.9.8 (日) 会場：芝スポーツセンター 当番： 全チーム

男子の部 **当番チーム 8 : 15、選手 8 : 30 集合**

Aブロック

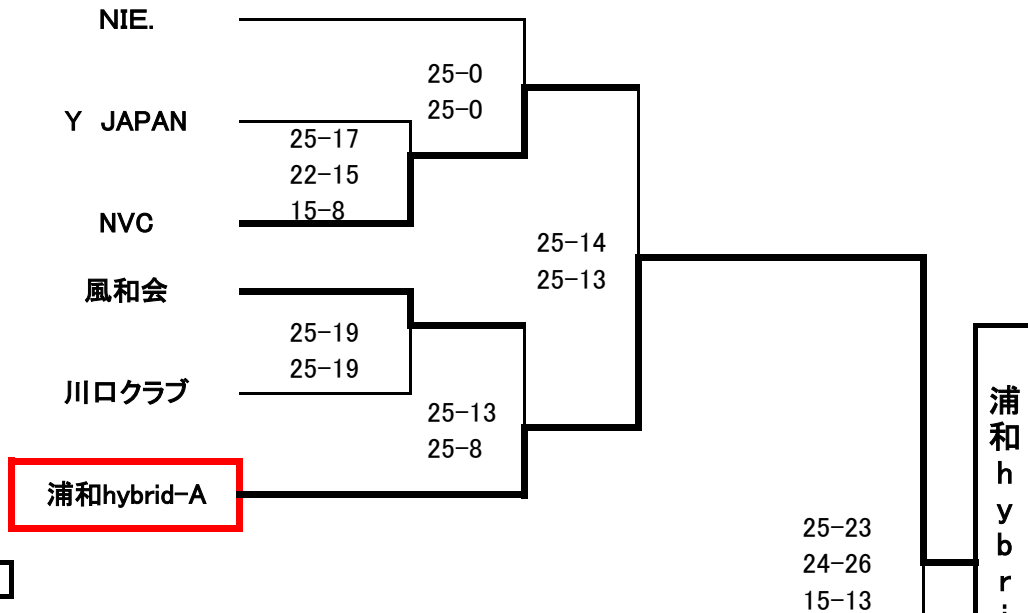

Bブロック

No.	チーム名	12MONKEYS	浦和hybrid-B	tokita倶楽部	勝	負	順位
①	12MONKEYS		25-19 25-19	25-13 25-12	2	0	1
②	浦和hybrid-B	19-25 19-25		25-13 25-17	1	1	2
③	tokita倶楽部	13-25 12-25	13-25 17-25		0	2	3

試合順序&審判

第1試合 ①-② 審判 ③ 第2試合 ①-③ 審判 ② 第3試合 ②-③ 審判 ①

 → 会場設営および第一試合審判

女子の部

全チーム 8 : 15 集合

No.	チーム名	浦和hybrid	Y JAPAN	fiveO	勝	負	セット率	得失点率	順位
1	浦和hybrid		25-21 26-24	25-9 25-19	2	0			1
2	Y JAPAN	21-25 24-26		25-13 25-18	1	1			2
3	fiveO	9-25 19-25	13-25 18-25		0	2			3

試合順序&審判

第1試合 ①-② 審判 ③ 第2試合 ①-③ 審判 ② 第3試合 ②-③ 審判 ①

◎川口市民体育祭9人制バレーボール大会

2019.9.29 (日)

A・Bブロック 北スポーツセンター / C・D 戸塚スポーツセンター

当番：A ⇒YJAPAN・あおきクラブ / B ⇒オードリー・神根クラブ / C ⇒ひまわり・ふたばクラブ / D ⇒川口ドリーム・川口市役所

当番チーム 8 : 15、選手 8 : 30 集合

※ 戸塚SC 当番チーム 8 : 30、選手 8 : 45 集合

Aブロック

※ 試合前の公式合同練習時間は3分とさせていただきます。
 ※ 3セット目はデューズ無しで15点先取で勝利とします。

Cブロック

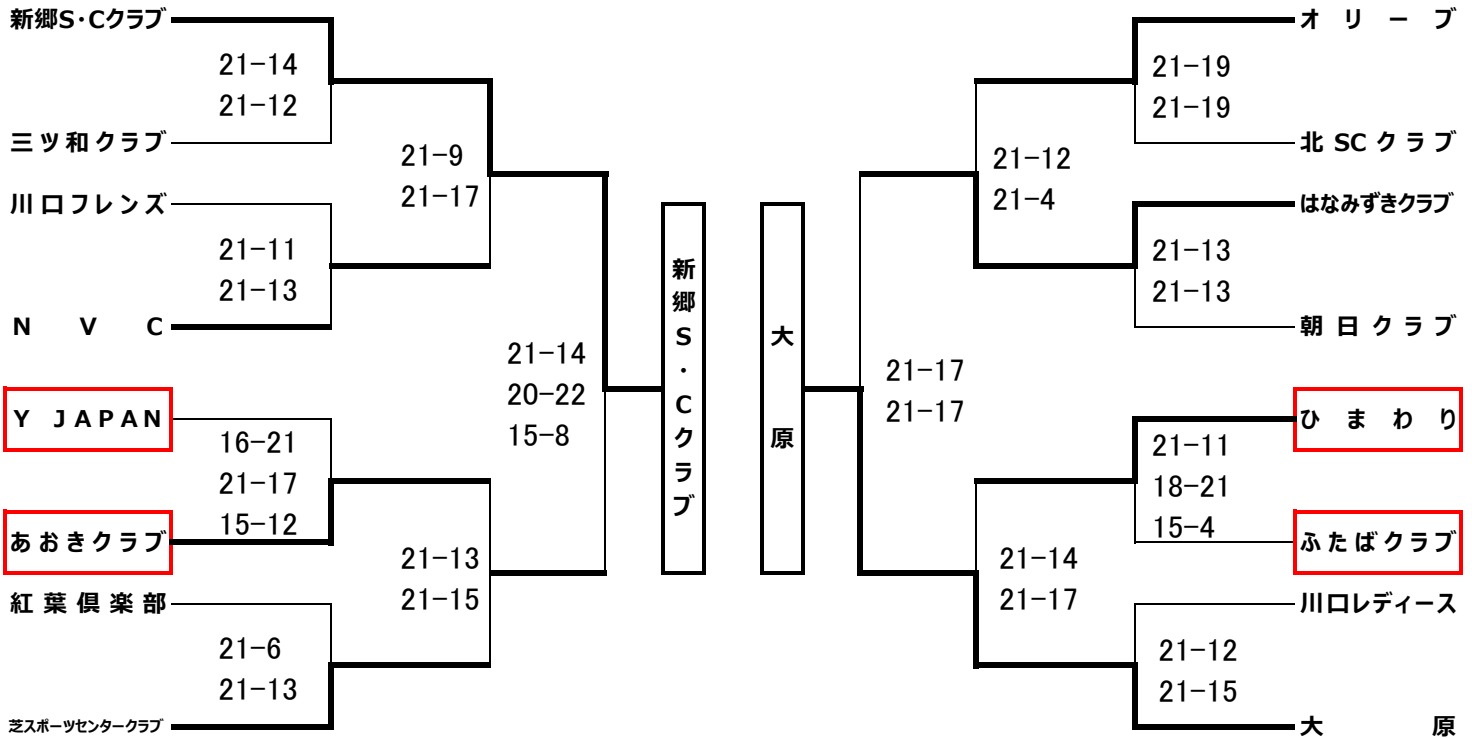

Bブロック

Dブロック

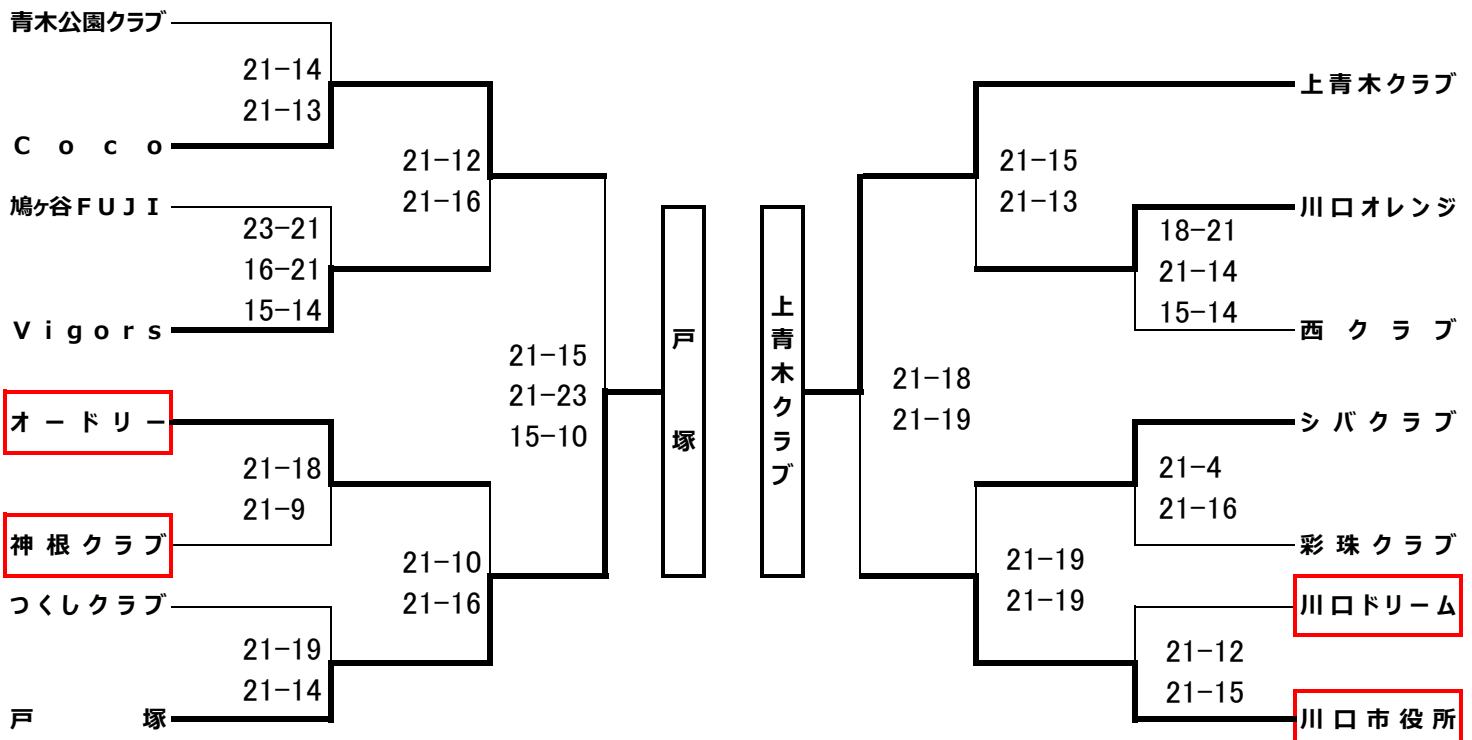

→ 会場設営および第一試合審判

第19回 川口杯婦人ブロック大会 2019年10月27日 (日)



選手 8 : 15 集合

※ 試合前の公式合同練習時間は3分とさせていただきます。

※ 3セット目はデューズ無しで15点先取で勝利とします。

◎ 1ブロック (会場=北スポーツセンター Aコート)

No.	チーム名	上青木クラブ	シバクラブ	つくしクラブ	勝	負	セット率	得失点率	順位
1	上青木クラブ	-	21 - 16 21 - 15 -	21 - 8 21 - 16 -	2	0			1
2	シバクラブ	16 - 21 15 - 21 -	-	21 - 11 21 - 17 -	1	1			2
3	つくしクラブ	8 - 21 16 - 21 -	11 - 21 17 - 21 -	-	0	2			3

No.	チーム名	戸塚	西クラブ	川口オレンジ	勝	負	セット率	得失点率	順位
4	戸塚	-	21 - 11 21 - 19 -	16 - 21 12 - 21 -	1	1			2
5	西クラブ	11 - 21 19 - 21 -	-	13 - 21 12 - 21 -	0	2			3
6	川口オレンジ	21 - 16 21 - 12 -	21 - 13 21 - 12 -	-	2	0			1

15 - 21	川口オレンジ
21 - 17	
15 - 11	

試合順序&審判 (第7試合の審判は、第7試合に出場しないチーム全チームでお願いします)

第1試合 1-2 審判 3 第3試合 1-3 審判 2 第5試合 2-3 審判 1
 第2試合 4-5 審判 6 第4試合 4-6 審判 5 第6試合 5-6 審判 4

◎ 2ブロック (会場=北スポーツセンター Bコート)

No.	チーム名	オードリー	はなみずきクラブ	ひまわり	勝	負	セット率	得失点率	順位
7	オードリー	-	21 - 17 21 - 15 -	18 - 21 18 - 21 -	1	1			2
8	はなみずきクラブ	17 - 21 15 - 21 -	-	21 - 18 20 - 22 7 - 15	0	2			3
9	ひまわり	21 - 18 21 - 18 -	18 - 21 22 - 20 15 - 7	-	2	0			1

No.	チーム名	芝スポンサークラブ	シティママ	川口レディース	勝	負	セット率	得失点率	順位
10	芝スポンサークラブ	-	21 - 10 21 - 15 -	21 - 9 21 - 10 -	2	0			1
11	シティママ	10 - 21 15 - 21 -	-	21 - 19 21 - 17 -	1	1			2
12	川口レディース	9 - 21 10 - 21 -	19 - 21 17 - 21 -	-	0	2			3

21 - 10	芝スポンサーセンタークラブ
21 - 10	
-	

試合順序&審判 (第7試合の審判は、第7試合に出場しないチーム全チームでお願いします)

第1試合 7-8 審判 9 第3試合 7-9 審判 8 第5試合 8-9 審判 7
 第2試合 10-11 審判 12 第4試合 10-12 審判 11 第6試合 11-12 審判 10

選手 8 : 15 集合

※ 試合前の公式合同練習時間は3分とさせていただきます。

※ 3セット目はデューズ無しで15点先取で勝利とします。

◎ 3ブロック (会場=川口青陵高校 Aコート)

No.	チーム名	ミツ和クラブ	Vigors	朝日クラブ	勝	負	セット率	得失点率	順位
13	ミツ和クラブ		21 - 13 15 - 21 15 - 10	21 - 16 15 - 21 15 - 9	2	0			1
14	Vigors	13 - 21 21 - 15 10 - 15		17 - 21 18 - 21 -	0	2			3
15	朝日クラブ	16 - 21 21 - 15 9 - 15	21 - 17 21 - 18 -		1	1			2

No.	チーム名	ふたばクラブ	あおきクラブ	彩珠クラブ	勝	負	セット率	得失点率	順位
16	ふたばクラブ		21 - 12 14 - 21 10 - 15	7 - 21 14 - 21 -	0	2			3
17	あおきクラブ	12 - 21 21 - 14 15 - 10		21 - 13 14 - 21 8 - 15	1	1			2
18	彩珠クラブ	21 - 7 21 - 14 -	13 - 21 21 - 14 15 - 8		2	0			1

21 - 6	ミツ和クラブ
24 - 22	
-	

試合順序&審判 (第7試合の審判は、第7試合に出場しないチーム全チームでお願いします)
 第1試合 13-14 審判 15 第3試合 13-15 審判 14 第5試合 14-15 審判 13
 第2試合 16-17 審判 18 第4試合 16-18 審判 17 第6試合 17-18 審判 16

◎ 4ブロック (会場=川口青陵高校 Bコート)

No.	チーム名	トミークラブ	CoCo	中央クラブ	勝	負	セット率	得失点率	順位
19	トミークラブ		7 - 21 19 - 21 -	8 - 21 9 - 21 -	0	2			3
20	CoCo	21 - 7 21 - 19 -		24 - 22 21 - 12 -	2	0			1
21	中央クラブ	21 - 8 21 - 9 -	22 - 24 12 - 21 -		1	1			2

No.	チーム名	神根クラブ	東スポーツセンタークラブ	YJAPAN	勝	負	セット率	得失点率	順位
22	神根クラブ		18 - 21 11 - 21 -	17 - 21 12 - 21 -	0	2			3
23	東スポーツセンタークラブ	21 - 18 21 - 11 -		10 - 21 16 - 21 -	1	1			2
24	YJAPAN	21 - 17 21 - 12 -	21 - 10 21 - 16 -		2	0			1

21 - 17	CoCo
21 - 19	
-	

試合順序&審判 (第7試合の審判は、第7試合に出場しないチーム全チームでお願いします)
 第1試合 19-20 審判 21 第3試合 19-21 審判 20 第5試合 20-21 審判 19
 第2試合 22-23 審判 24 第4試合 22-24 審判 23 第6試合 23-24 審判 22

第19回 川口杯婦人ブロック大会 2019年10月27日 (日)



選手 8 : 15 集合

- ※ 試合前の公式合同練習時間は3分とさせていただきます。
- ※ 3セット目はデュース無しで15点先取で勝利とします。

◎ 5ブロック (会場 = 市立川口高校 Aコート)

No.	チーム名	borsorte	川口フレンズ	オーブ	新郷S・クラブ	勝	負	セット率	得失点率	順位
25	borsorte		9 - 21 13 - 21 -	19 - 21 8 - 21 -	9 - 21 21 - 19 14 - 15	0	3			4
26	川口フレンズ	21 - 9 21 - 13 -		19 - 21 13 - 21 -	21 - 17 21 - 19 -	2	1			2
27	オーブ	21 - 19 21 - 8 -	21 - 19 21 - 13 -		21 - 18 21 - 17 -	3	0			1
28	新郷S・クラブ	21 - 9 19 - 21 15 - 14	17 - 21 19 - 21 -	18 - 21 17 - 21 -		1	2			3

試合順序&審判

第1試合 25-26 審判 27 第2試合 27-28 審判 26 第3試合 25-27 審判 28
 第4試合 26-28 審判 25 第5試合 25-28 審判 26・27 第6試合 26-27 審判 25・28

◎ 6ブロック (会場 = 市立川口高校 Bコート)

No.	チーム名	Core	芝北FVC	東栗原クラブ	大原	勝	負	セット率	得失点率	順位
29	Core (コア)		21 - 13 21 - 5 -	17 - 21 11 - 21 -	14 - 21 7 - 21 -	1	2			3
30	芝北F.V.C	13 - 21 5 - 21 -		0 - 21 0 - 21 -	6 - 21 2 - 21 -	0	3			4
31	東栗原クラブ	21 - 17 21 - 11 -	21 - 0 21 - 0 -		15 - 21 21 - 18 12 - 15	2	1			2
32	大原	21 - 14 21 - 7 -	21 - 6 21 - 2 -	21 - 15 18 - 21 15 - 12		3	0			1

試合順序&審判

第1試合 29-30 審判 31 第2試合 31-32 審判 30 第3試合 29-31 審判 32
 第4試合 30-32 審判 29 第5試合 29-32 審判 30・31 第6試合 30-31 審判 29・32

◎会長杯争奪女子9人制バレーボール大会

2019.12.08 (日)

A～Bブロック 西スポーツセンター / C～Dブロック 戸塚スポーツセンター / Eブロック 川口市立南中学校

当番：A～Bコート⇒中央クラブ・鳩ヶ谷FUJI・はなみずきクラブ・新郷S・Cクラブ / C～Dコート⇒NVC・北SCクラブ・芝北FVC・東スポーセンタークラブ / Eコート⇒川口オレンジ・シティママ

当番チーム 8:00、選手 8:15集合

※ 戸塚SC 当番チーム 8:30、選手 8:45集合

Aブロック

※ 試合前の公式合同練習時間は3分とさせていただきます。
 ※ 3セット目はデューズ無しで15点先取で勝利とします。

Dブロック

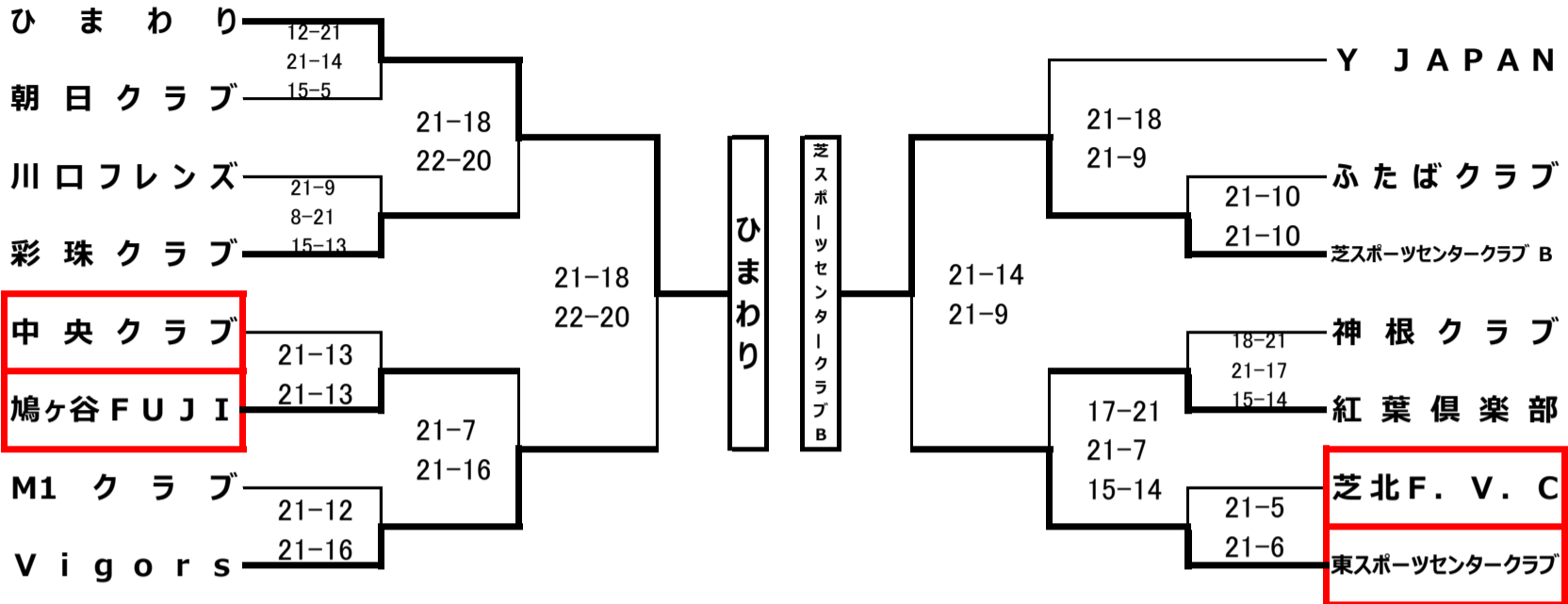

Bブロック

Eブロック

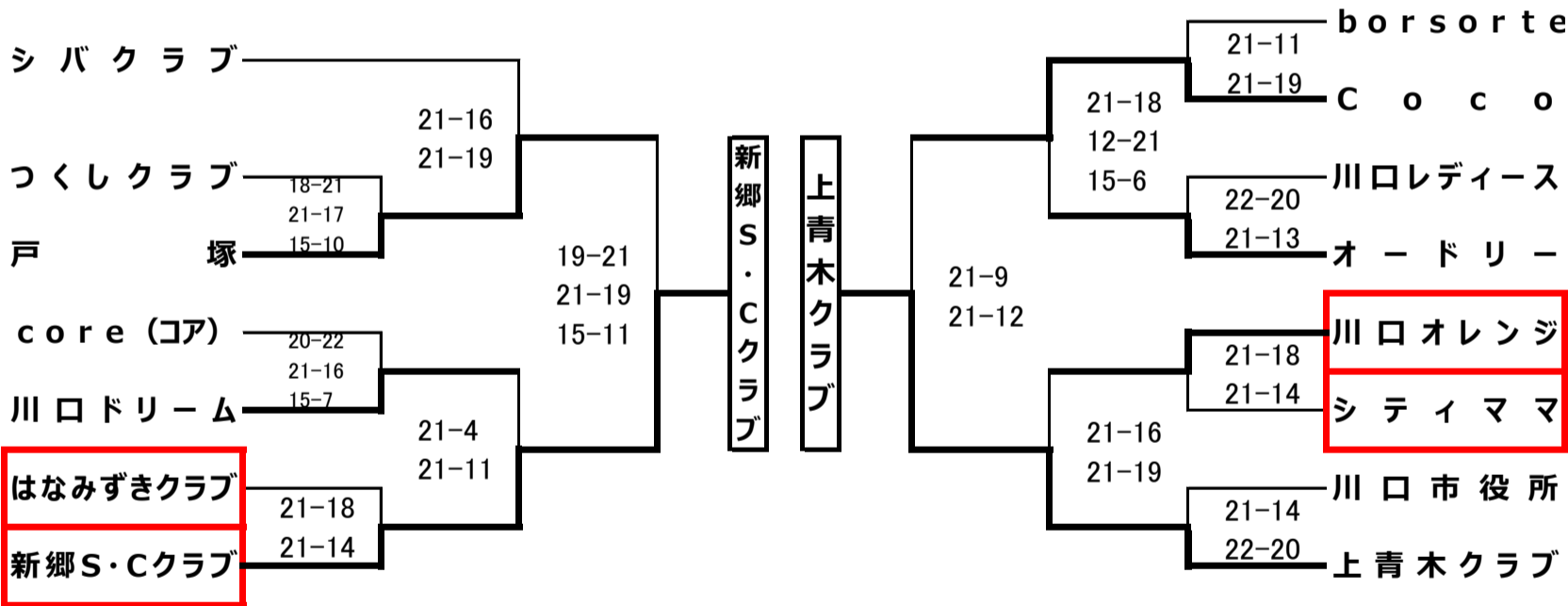

Cブロック

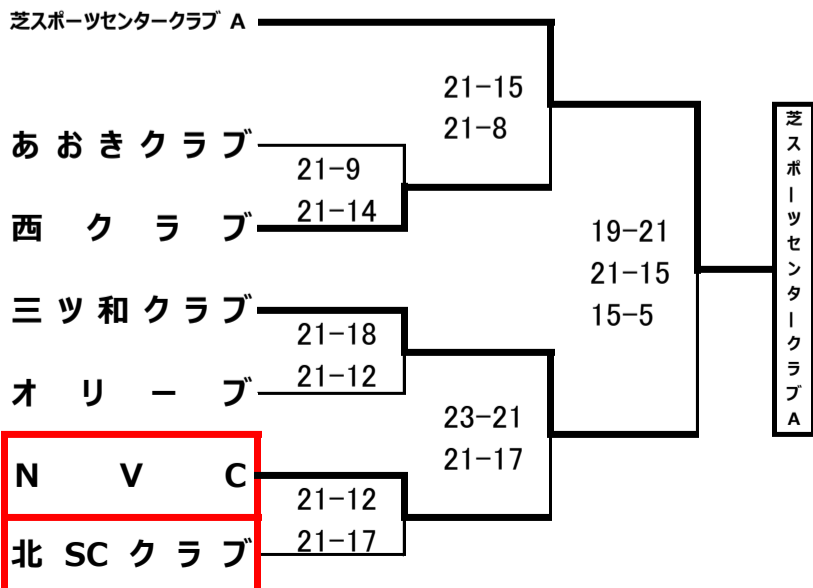

 → 会場設営および第一試合審判

◎会長杯争奪男女6人制バレーボール大会

男子の部 2020.2.2 (日) 会場：戸塚スポーツセンター 男子当番：NIB.B/風和会/浦和hybrid-C
 女子の部 2020.2.2 (日) 会場：市立川口高校 女子当番：全チーム

当番チーム 8：30、選手 8：45集合

男子の部

Aブロック

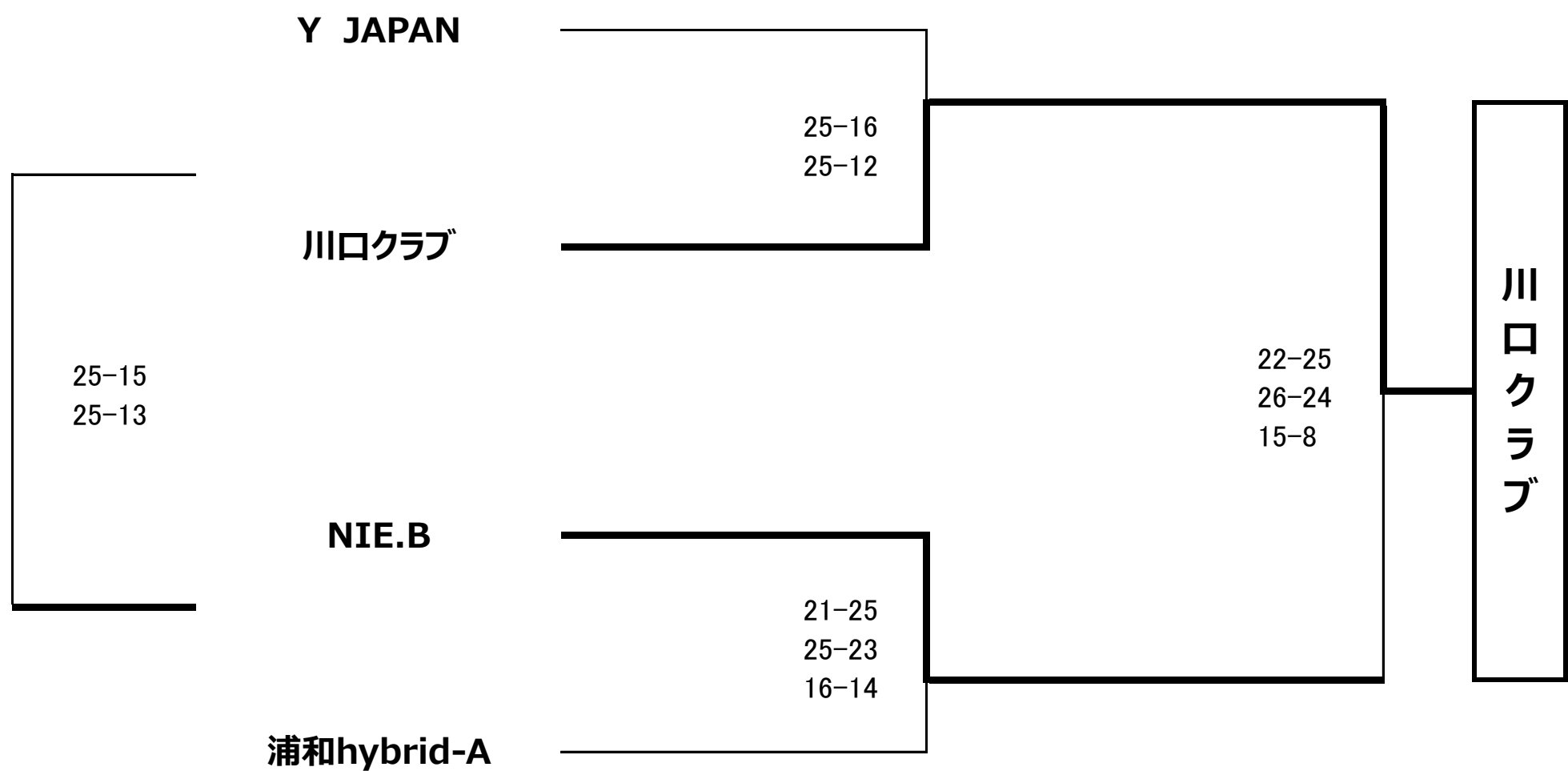

Bブロック

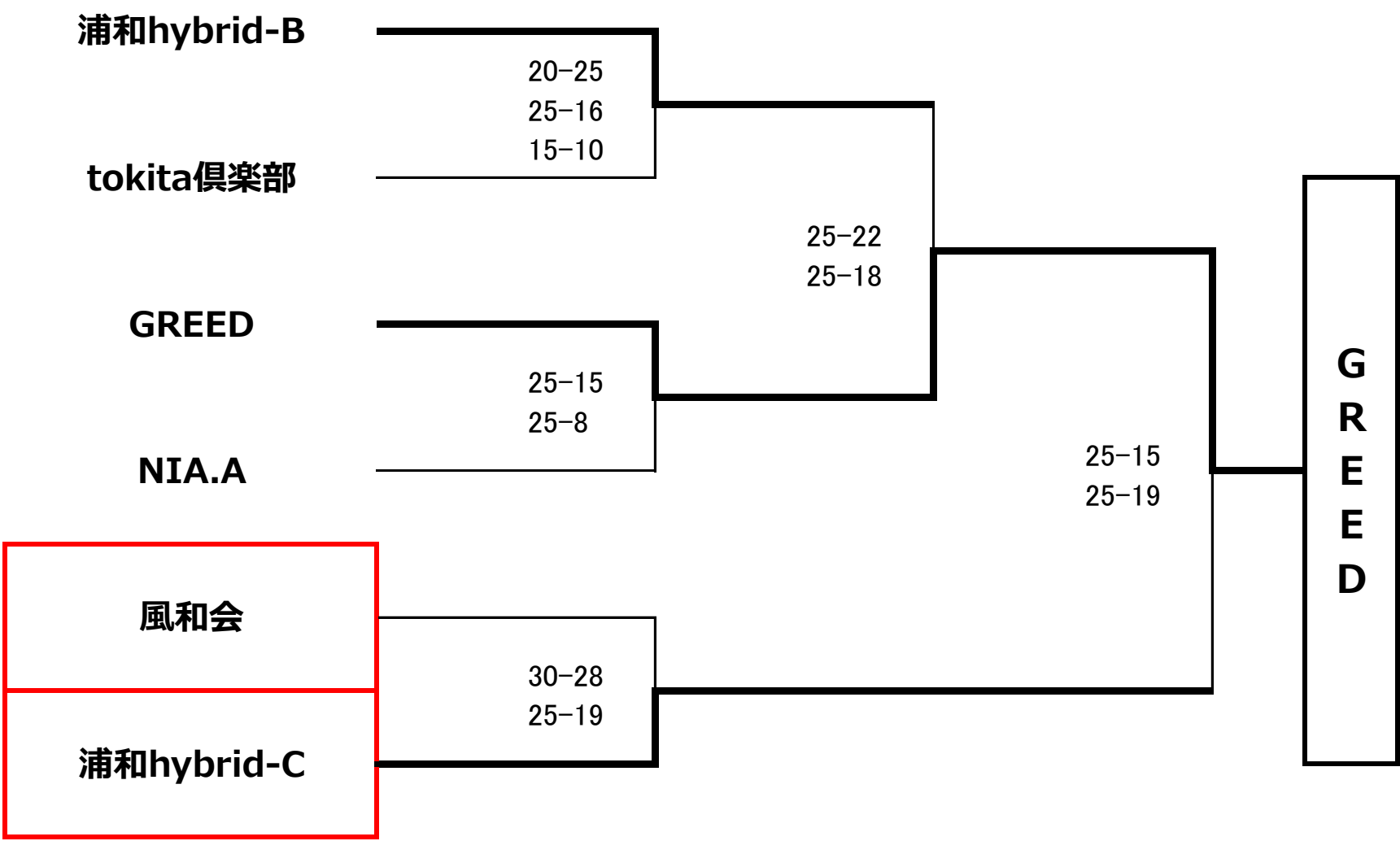

→ 会場設営および第一試合審判

◎ 会長杯争奪男女6人制バレーボール大会

男子の部 2020.2.2 (日) 会場：戸塚スポーツセンター

男子当番：NIB.B/風和会/浦和hybrid-C

女子の部 2020.2.2 (日) 会場：市立川口高校

女子当番：全チーム

女子の部

全チーム 8 : 15 集合

Aブロック

※ 各試合1セットマッチ、25点制デューズあり。

No.	チーム名	鳩ヶ谷高校	獨協大学-A	武南高校	浦和hybrid	Y JAPAN	勝	負	セット率	得失点率	順位
1	鳩ヶ谷高校		4 - 25	26 - 24	9 - 25	22 - 25	1	3			5
2	獨協大学-A	25 - 4		25 - 12	14 - 25	25 - 21	3	1			2
3	武南高校	24 - 26	12 - 25		9 - 25	26 - 24	1	3			4
4	浦和hybrid	25 - 9	25 - 14	25 - 9		25 - 9	4	0			1
5	Y JAPAN	25 - 22	21 - 25	24 - 26	9 - 25		1	3			3

Bブロック

No.	チーム名	UNITE	川口北高校	獨協大学-B	勝	負	セット率	得失点率	順位
7	UNITE		25 - 27	28 - 26	1	1			2
8	川口北高校	27 - 25		18 - 25	1	1			3
9	獨協大学-B	26 - 28	25 - 18		1	1			1

No.	チーム名	川口市立高校	YJAPAN-B	県立川口高校	勝	負	セット率	得失点率	順位
10	川口市立高校		25 - 8	25 - 17	2	0			1
11	Y JAPAN-B	8 - 25		10 - 25	0	2			3
12	県立川口高校	17 - 25	25 - 10		1	1			2

チーム名	スコア	チーム名
川口市立高校	25 - 19	獨協大学-B
UNITE	25 - 15	県立川口高校
川口北高校	25 - 20	Y JAPAN-B

順位決定戦

	チーム名	スコア	チーム名
1位-2位	浦和hybrid	25 - 20 25 - 12	川口市立高校
3位-4位	獨協大学-A	26 - 24	獨協大学-B
5位-6位	UNITE	25 - 15	Y JAPAN
7位-8位	武南高校	25 - 16	県立川口高校
9位-10位	川口北高校	25 - 10	鳩ヶ谷高校
11位	Y JAPAN-B		

◎市民選手権いそじバレーボール大会

2020.2.9 (日) 会場：西スポーツセンター

当番チーム 8 : 15、選手 8 : 30 集合

Aブロック

当番チーム：東2ベリーズ

No.	チーム名	東スポファイアー	Coco	青木公園クラブ	新郷クラブ	東2ベリーズ	勝	負	セット率	得失点率	順位
①	東スポファイアー	/	/	13-21 21-19	21-16 13-21	/	0	2			4
②	Coco	/	/	/	21-6 21-9	21-12 21-5	2	0	4/0		1
③	青木公園クラブ	21-13 19-21	/	/	/	18-21 21-13	2	0	2/2		2
④	新郷クラブ	16-21 21-13	6-21 9-21	/	/	/	1	1			3
⑤	東2ベリーズ	/	12-21 5-21	21-18 13-21	/	/	0	2			5

試合順序&審判

第1試合 ①-③ 審判 ⑤ 第2試合 ②-④ 審判 ① 第3試合 ③-⑤ 審判 ②
 第4試合 ①-④ 審判 ③ 第5試合 ②-⑤ 審判 ④

※ 以降の試合については、会場使用時間をふまえ判断させていただきます。

Bブロック

当番チーム：Cats

No.	チーム名	HANABI	かわぐち	彩珠クラブ	きらら	Cats	勝	負	セット率	得失点率	順位
⑥	HANABI	/	/	21-6 21-13	16-21 21-12	/	2	0			1
⑦	かわぐち	/	/	/	15-21 10-21	21-10 21-17	1	1	2/2	67/69	3
⑧	彩珠クラブ	6-21 13-21	/	/	/	21-10 21-13	1	1	2/2	61/65	4
⑨	きらら	21-16 12-21	21-15 21-10	/	/	/	1	1	3/1		2
⑩	Cats	/	10-21 17-21	10-21 13-21	/	/	0	2			5

試合順序&審判

第1試合 ⑥-⑧ 審判 ⑩ 第2試合 ⑦-⑨ 審判 ⑥ 第3試合 ⑧-⑩ 審判 ⑦
 第4試合 ⑥-⑨ 審判 ⑧ 第5試合 ⑦-⑩ 審判 ⑨

※ 以降の試合については、会場使用時間をふまえ判断させていただきます。